

---

# GARTEN SORTIMENT

---

TERRASSEN | SICHTSCHUTZ  
GARTENZÄUNE | GARTEN-  
HÄUSER | CARPORTS | ZUBEHÖR

---

**CORDES**•GARDEN

NATÜRLICH. SCHÖN.

Terrassen.....	04 - 19
Sichtschutzzäune .....	20 - 40
Pfosten & Hobelware .....	30 - 31
Vorgartenzäune .....	41 - 43
Pergolen & Terrassenüberdachung .....	44 - 45
Fassadenverkleidung .....	46 - 47
Gartenhäuser.....	48 - 55
Carports .....	56 - 62
Kinderwelten .....	63 - 65
Gartenzubehör .....	66 - 73
Unsere Konfiguratoren.....	74 - 75

## Dein Garten ist ein Unikat – Dein Holz auch

Seit Jahrtausenden nutzen und schätzen wir Holz als optimalen Baustoff. Und zwar mit wachsender Begeisterung, oder besser gesagt, mit nachwachsender Begeisterung. Denn der Rohstoff Holz ist nicht nur ökologisch, sondern hat auch hervorragende Eigenschaften, wie hohe Belastbarkeit und Elastizität oder leichte Bearbeitung. Und letztendlich sieht Holz einfach gut aus! Dass Holz natürlich gewachsen ist, kann und soll man sehen. Denn jedes Holzprodukt ist ein Unikat. Und da sind äußerliche Merkmale keine Mängel, sondern Echtheits-Eigenschaften:

### Maserung und Äste

Ein Baum wächst weder absolut gerade noch völlig astfrei. Die unterschiedliche Maserung spiegelt den Wuchs des Baumes wider. Holz mit Ästen und unterschiedlicher Maserung wird seit Jahren im Gartenbereich eingesetzt und ist nicht minderwertig. Es gibt Deinem Zaun oder Sichtschutz den besonderen Charakter.

### Trockenrisse

Je nach Standort und Holzart kann es beim Trocknungsprozess zu Rissen kommen. Wenn diese Risse die Statik und Tragfähigkeit nicht beeinflussen, dann sind sie nach DIN 4074 auch zulässig.

### Quell- und Schwindverhalten

Holz „arbeitet“, weil es durch seine gewachsene Struktur je nach Luftfeuchtigkeit Wasser aufnimmt oder abgibt. Dadurch kann sich das Volumen des Holzproduktes geringfügig ändern und breiter oder schmaler werden.

### Harzaustritt

Harz ist eine charakteristische Eigenschaft von Nadelholz. Besonders im ersten Jahr kann nach Fertigstellung des Produktes vereinzelt Harz austreten. An der Oberfläche härtet das Harz relativ schnell aus, wird spröde und wittert mit der Zeit alleine ab. Alternativ kann das ausgehärtete Harz auch vorsichtig abgekratzt werden.

### Raue Stellen

Holzfasern, die entgegen der Bearbeitungsrichtung oder entlang von Ästen verlaufen, können beim Einschneiden oder Hobeln des Baumstammes zu rauen Stellen und Faserrissen führen. Trotz größter Sorgfalt und bester Werkzeuge lässt sich dies oft nicht vermeiden.

### Farbbehandlung

Eine Lasur oder deckende Farbe kann den natürlichen Vergrauungsprozess des Holzes nicht verhindern, sondern nur verzögern. Farblich behandelte Elemente können je nach Witterung und Standort mehr oder weniger schnell verblasen oder vergrauen. Zur Werterhaltung empfehlen wir, das Produkt in regelmäßigen Abständen mit einem Pflegemittel zu behandeln.

### Farbunterschiede

Jeder Baum ist ein Einzelstück, und deshalb gleicht auch kein Bauteil farblich dem anderen. Außerdem variiert das Wasser-Aufnahmevermögen. So kann es zum Beispiel nach der Oberflächenbehandlung zu Farbunterschieden kommen. Diese gleichen sich aber im Laufe der Zeit an.

### Imprägnierung

Bei kesseldruckimprägniertem Material kommt es manchmal zu Salzkristallauswaschungen und Farbunterschieden an der Oberfläche. Die Salze stammen von der Imprägnierung und die Farbunterschiede liegen an der Holzstruktur. Beide Merkmale wittern durch Sonne und Regen mit der Zeit an.

Wenn Du mehr über die Eigenschaften und Verwendungsmöglichkeiten des Naturproduktes Holz wissen möchtest: Unsere Fachberater stehen Dir gerne zur Verfügung und erläutern, welches Holz sich für Deinen Anspruch und Zweck am besten eignet.

## Liebe Leser\*innen,

wir bieten ein attraktives Preis-Leistungs-Verhältnis. Trotz einiger Markt-Turbulenzen und starken Schwankungen der Weltmarktpreise versuchen wir unsere Preise für die Saison konstant zu halten.

Es ist aber nicht auszuschließen, dass Preisänderungen vorgenommen werden müssen. Über die aktuellen Preise und die Warenverfügbarkeit informiere Dich bitte vorab bei Deinem Fachhändler vor Ort oder online.

### Impressum:

Herausgeber:  
hagebau Handelsgesellschaft für Baustoffe mbH & Co. KG,  
Celler Straße 47, 29614 Soltau, Deutschland  
Telefon: +49 (0) 5191 802-0  
Telefax: +49 (0) 5191 98664-028

Handelsregister:  
Amtsgericht Lüneburg HRA 100617  
Rechtsform / Sitz der Gesellschaft: GmbH & Co. KG, Soltau

Komplementärin:  
hagebau Handelsgesellschaft für Baustoffe  
Verwaltungs-GmbH  
Celler Straße 47, 29614 Soltau, Deutschland  
Amtsgericht Lüneburg HRB 101291

Geschäftsführer:  
Christian Rabe, Frank Frithjof Staffeld

Aufsichtsratsvorsitzender: Robert Grieshofer

Projektleitung Einkauf:  
Spezialisierungssystem HolzProfi  
André Röhrs, Telefon: +49 (0) 5191 802-3910,  
E-Mail: andre.roehrs@hagebau.com

Projektleitung Marketing:  
Sina Pohl, Telefon: +49 (0) 5191 802-236  
E-Mail: sina.pohl@hagebau.com

Konzept und Gestaltung:  
Abeler Bollmann Werbeagentur GmbH  
Hofaue 59, 42103 Wuppertal, Deutschland  
www.abelerbollmann.de

Druck:  
Gutenberg Beuys Feindruckerei GmbH  
Hans-Böckler-Straße 52, 30851 Langenhagen, Deutschland  
www.feindruckerei.de

Bildnachweis:  
In diesem Druckerzeugnis werden Bilder von der Plattform  
Getty Images verwendet (www.gettyimages.de).

Copyright by hagebau Fachhandel.  
Stand: 02/2026.

Alle Angaben ohne Gewähr. Preis- und Sortimentsänderungen, Farb- und Maßabweichungen, Druckfehler und Irrtum vorbehalten.  
Alle Artikel ohne Dekoration.  
Nicht alle Artikel sind Lagerware.  
Nicht Lagerware i. d. R. kurzfristig lieferbar.  
Alle Preise sind Abholpreise.  
Alle Preise sind UVP (unverbindliche Preisempfehlungen).  
Alle Preise in Euro, inkl. ges. MwSt. zzgl. Versand.



Lieferzeit auf Anfrage bei allen Zäunen, Gartenhäusern und Carports, die mit einer Uhr gekennzeichnet sind.

# Lass uns gemeinsam durchs GARTEN-SORTIMENT stöbern!



Darf ich mich kurz vorstellen? Ich bin **Hoodie Woodie**, Dein kleiner Holzbegleiter durch diesen Katalog. Auf den folgenden Seiten erhältst Du einen Überblick über unser Sortiment. Ergänzend findest Du hilfreiche Tipps, detaillierte Erklärungen sowie praxisnahe Hinweise rund um das Thema Holz für Terrasse, Garten und Balkon. Der Katalog dient Dir dabei als Informations- und Entscheidungshilfe. Weitere Inspirationen und vertiefende Beratung erwarten Dich in unseren Ausstellungen vor Ort.

Hast Du spezielle Anforderungen? Unsere Fachberater stehen Dir gerne zur Verfügung, um individuelle Lösungen zu finden.



**04 | Terrassendielen und -platten**



**20 | Sichtschutzzäune**



**48 | Gartenhäuser**



**56 | Carports**



**63 | Kinderwelten & Gartenzubehör**



Terrassendiele Bangkirai, glatt

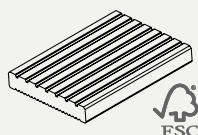

**Terrassendiele Bangkirai**  
Natur, KD, Oberseite genutet,  
Unterseite geriffelt.

**Ca. 2,1 cm stark, 14,5 cm breit,**  
in den Längen 183 | 215 | 274 | 305 cm.  
(BE 64606800)

lfdm. **15.94**  
m<sup>2</sup> 109.90

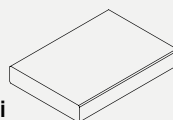

**Terrassendiele Bangkirai**  
Natur, KD, Premium,  
beidseitig glatt.

**Ca. 2,5 cm stark, 14,5 cm breit,**  
in den Längen 244 | 274 | 305 | 335 |  
366 | 396 | 427 | 457 | 488 cm.  
(BE 64657900)

lfdm. **16.66**  
m<sup>2</sup> 114.90

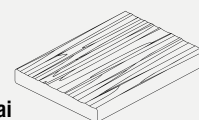

**Terrassendiele Bangkirai**  
Natur, KD, Premium, Oberseite  
geschroppt, Unterseite glatt.

**Ca. 2,5 cm stark, 14,5 cm breit,**  
in den Längen 244 | 274 | 305 | 335 |  
366 | 396 | 427 cm.  
(BE 64636100)

lfdm. **18.26**  
m<sup>2</sup> 125.90



Terrassendiele Thermoholz Kiefer, gebürstet

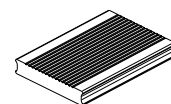

**Terrassendiele Thermoholz Kiefer**  
Natur, Oberseite geriffelt, Unterseite glatt.

**Ca. 2,5 cm stark, 14,0 cm breit,**  
in den Längen 360 | 390 | 420 | 450 |  
480 cm.  
(BE 64644900)

lfdm. **11.99**  
m<sup>2</sup> 79.90



**Terrassendiele Thermoholz Kiefer**  
Natur, Oberseite gebürstet, Unterseite geriffelt.

**Ca. 2,5 cm stark, 14,0 cm breit,**  
in den Längen 360 | 390 | 420 | 450 |  
480 cm.  
(BE 64645000)

lfdm. **12.17**  
m<sup>2</sup> 86.90



Terrassendiele Douglasie, glatt

**Terrassendiele Douglasie\***

Natur, KD, beidseitig glatt.

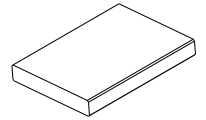
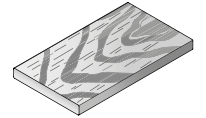
Ca. 2,7 cm stark, 14,3 cm breit,  
in den Längen 300 | 400 | 500 cm.  
(BE 64635100)lfdm. **7.14**  
m<sup>2</sup> 49.90**Terrassendiele Douglasie**Natur, KD, Oberseite gebürstet,  
Unterseite glatt.Ca. 2,7 cm stark, 14,3 cm breit,  
in den Längen 300 | 400 | 500 cm.  
(BE 64640000)lfdm. **8.57**  
m<sup>2</sup> 59.90**Terrassendiele Douglasie\***

Natur, KD, beidseitig französisch.

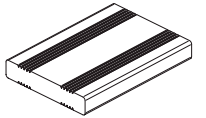
Ca. 2,7 cm stark, 14,3 cm breit,  
in den Längen 300 | 400 | 500 cm.  
(BE 64643600)lfdm. **7.14**  
m<sup>2</sup> 49.90**Unterkonstruktion Douglasie\*\***Natur, KD, glatt, ca. 4,5 x 6,8 cm,  
in den Längen 300 | 400 cm.

(BE 33543001)

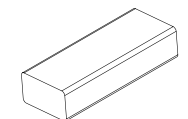
lfdm. **6.79**

\* Holzfeuchte ca. 18 – 25 %, hobelfallend – 4 Stk. pro Paket

\*\* Holzfeuchte ca. 18 – 25 %, hobelfallend – 3 Stk. pro Paket





Terrassendiele Kanadische Douglasie, glatt

**Terrassendiele\***  
**Kanadische Douglasie**

Natur, KD, Oberseite genutet,  
Unterseite geriffelt.  
**Ca. 2,7 cm stark, 14,3 cm breit,**  
in den Längen 244 | 305 | 366 | 427 |  
488 | 518 cm.  
(BE 64653500)

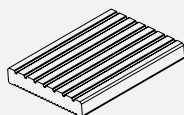

lfdm. **10.00**  
m<sup>2</sup> 69.90

**Terrassendiele\***  
**Kanadische Douglasie**

Natur, KD, beidseitig glatt.  
**Ca. 2,7 cm stark, 14,3 cm breit,**  
in den Längen 244 | 305 | 366 | 427 |  
488 | 518 cm.  
(BE 64657700)

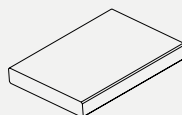

lfdm. **10.00**  
m<sup>2</sup> 69.90

**Terrassendiele**  
**Kanadische Douglasie**

Natur, KD, Oberseite gebürstet,  
Unterseite glatt.  
**Ca. 2,7 cm stark, 14,3 cm breit,**  
in den Längen 244 | 305 | 366 | 427 |  
488 | 518 cm.  
(BE 64653500)



lfdm. **10.71**  
m<sup>2</sup> 74.90

**Terrassendiele\*\*\***  
**Kanadische Douglasie**

Natur, KD, beidseitig glatt.  
**Ca. 4,5 cm stark, 14,3 cm breit,**  
in den Längen 244 | 305 | 366 | 427 |  
488 | 518 cm.  
(BE 64655300)

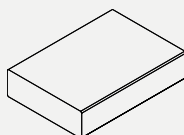

lfdm. **15.72**  
m<sup>2</sup> 109.90

**Terrassendiele**  
**Kanadische Douglasie**

Natur, KD, Oberseite gebürstet,  
Unterseite glatt.  
**Ca. 2,7 cm stark, 14,3 cm breit,**  
in den Längen 244 | 305 | 366 | 427 |  
488 | 518 cm.  
(BE 64655400)

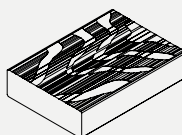

lfdm. **17.57**  
m<sup>2</sup> 122.90

**Unterkonstruktion\*\***  
**Kanadische Douglasie**

Natur, KD, beidseitig glatt.  
**45 x 68 mm**  
in den Längen 244 | 305 | 366 | 427 |  
488 | 518 cm.  
(BE 64655300)

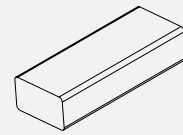

lfdm. **7.47**  
m<sup>2</sup> 109.90

\* 4 Stück, \*\* 3 Stück, \*\*\* 2 Stück pro Paket – Abgabe nur in vollen Paketen.

Holz ist ein natürlich gewachsener Rohstoff, daher sind unter Umständen nicht immer alle Längen lieferbar.



Terrassendiele Western Red Cedar, gebürstet

**Terrassendiele  
Western Red Cedar**Natur, KD, Oberseite gebürstet,  
Unterseite glatt.**Ca. 2,7 cm stark, 14,3 cm breit,**  
in den Längen 244 | 305 | 427 | 488 | 549 | 610 cm.  
(BE 64655000)lfdm. **12.86**  
m<sup>2</sup> 89.90**Terrassendiele\*****Kanadische Lärche,**

Natur, KD, Oberseite genutet, Unterseite geriffelt.

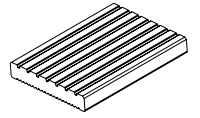
**Ca. 2,7 cm stark, 14,3 cm breit,**  
in den Längen 244 | 305 | 366 | 427 | 488 | 518 cm.  
(BE 64653100)lfdm. **10.71**  
m<sup>2</sup> 74.90**Terrassendiele\*****Kanadische Lärche,**

Natur, KD, beidseitig glatt.

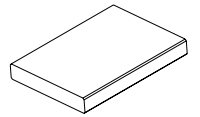
**Ca. 2,7 cm stark, 14,3 cm breit,**  
in den Längen 244 | 305 | 366 | 427 | 488 | 518 cm.  
(BE 64653200)lfdm. **10.71**  
m<sup>2</sup> 74.90**Terrassendiele\*****Kanadische Lärche,**

Natur, KD, Oberseite gebürstet, Unterseite glatt.

**Ca. 2,7 cm stark, 14,3 cm breit,**  
in den Längen 244 | 305 | 366 | 427 | 488 | 518 cm.  
(BE 64653300)lfdm. **11.43**  
m<sup>2</sup> 79.90

\* 4 Stück pro Paket – Abgabe nur in vollen Paketen.



Terrassendiele Kanadische Lärche, glatt



Foto: ©moso

## MOSO® Bamboo X-treme® Die zertifizierten und nachhaltigen Bambus Terrassendielen

Mit den Terrassendielen MOSO® Bamboo X-treme® aus natürlich gewachsenem Bambus, gestalten Sie traumhafte Außenbereiche. Bamboo X-treme® Terrassendielen sind aufgrund der schönen Optik und Haptik des natürlichen Bambusmaterials eine echte Alternative zu Tropenhölzern. Bamboo X-treme® ist verfügbar als: Terrassendiele, Fassadenprofil, Zaunelement und Möbel-Konstruktionsbalken.

- haltbar und hart
- stabil
- einfache Verlegung
- ökologisch
- schöne Optik
- CO<sub>2</sub>-neutral
- Brandschutzklassifizierung
- 25 Jahre Garantie



**Terrassendiele Bamboo X-treme**  
thermisch behandelt, seitlich genutet, vorgeölt.  
Systemdiele zur Endlosverlegung.

bombiert/gebürstet  
20 x 155 mm, Länge 185 cm  
(BO-DTHT191G-C-R)

lfdm. **20.95**

**NEU** bombiert/gebürstet  
20 x 155 mm, Länge 416 cm  
(BO-DTHT191G-C-R-4162.5)

lfdm. **22.60**



Foto: ©T. GSO



**Terrassendiele Bamboo X-treme „Gripdiele“**  
rutschhemmende Terrassendiele, thermisch  
behandelt, seitlich genutet, vorgeölt, Systemdiele  
zur Endlosverlegung.

geriffelt/glatt  
20 x 137 mm, Länge 185 cm  
(BO-DTHT171G-AS2)

lfdm. **19.66**

MOSO Bamboo X-treme rutschhemmende Terrassendielen enthalten zwei rutschhemmende Epoxid/Sand Streifen, die in eine Schwalbenschwanznut eingefügt sind, um extrem rutschhemmende (R13) Eigenschaften zu gewährleisten.

Passendes Zubehör (Klammern, Schraube etc.) findest Du auf der folgenden Seite.



Foto: ©moso



**Terrassendiele Bamboo X-treme**  
thermisch behandelt, seitlich genutet, vorgeölt,  
Systemdiele zur Endlosverlegung.

geriffelt/glatt  
20 x 137 mm, Länge 185 cm  
(BO-DTHT171G)

lfdm. **16.90**

geriffelt/glatt  
20 x 137 mm, Länge 416 cm  
(BO-DTHT171G-4162.5)

lfdm. **19.90**



geriffelt/glatt  
20 x 155 mm, Länge 185 cm  
(BO-DTHT191G)

lfdm. **19.80**

bombiert/gebürstet  
20 x 178 mm, Länge 185 cm  
**Besonderheit:** Diele kann ohne  
Gefälle verlegt werden  
(BO-DTHT211G-C-R)

lfdm. **23.50**

geriffelt/glatt  
20 x 178 mm, Länge 185 cm  
(BO-DTHT211G)

lfdm. **22.70**

feingeriffelt/gebürstet  
20 x 208 mm, Länge 185 cm  
(BO-DTHT231GV-R)

lfdm. **26.60**



Foto: ©moso



**Abschluss- und Treppenkantenprofil**  
glatte Oberfläche, 65 x 30 mm,  
Länge 185 cm  
(BO-DTHTBN171G)

lfdm. **11.55**



**Unterkonstruktion Bamboo X-treme**  
thermisch behandelt, allseitig glatt.  
40 x 60 mm, Länge 244 cm  
(BO-SB155)

lfdm. **13.90**

**Clip mit Schraube Bamboo X-treme**  
Edelstahl braun asymmetrisch, 90 Stück,  
inkl. Schrauben 4,5 x 30 mm, 1 Bit.  
(CLIP-SCREWBX08)

Pak. **54.00**

**Start- und Endklammer Bamboo X-treme**  
Edelstahl braun, 90 Stück, inkl. Schrauben  
4,5 x 30 mm, 1 Bit.  
(CLIP-SCREWBX802)

Pak. **51.90**

**WOCA Terrassenöl Teak**  
(OIL-WOCA011)

2,5 Liter **99.00**

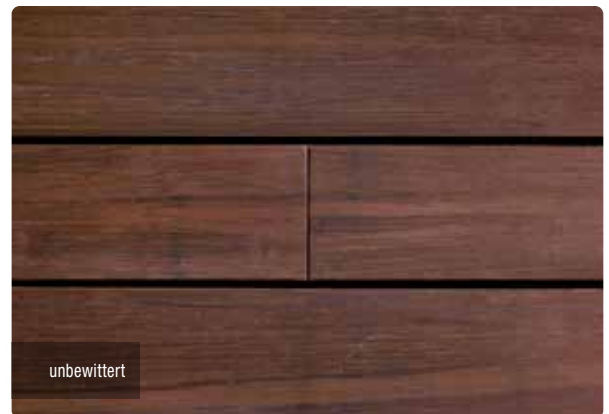

unbewittert



Bewitterungsdauer 3 Monate



Bewitterungsdauer 12-18 Monate



**Garten- & Fassadenfarbe**

- wasserbasierend
- spritzbar
- lösemittelarm
- schnelle Trocknung (ca. 3-4 Stunden)
- für Kinderspielzeug geeignet

- verschiedene deckende Farbtöne
- nach RAL- / NCS- Tönen anmischbar
- Einsatzbereich: für außen – Fassaden, Balkone, Fensterläden, Zäune, Pergolen, Gartenhäuser, Gartenmöbel, Carports

0,75 l **26.49**  
2,5 l **77.45**

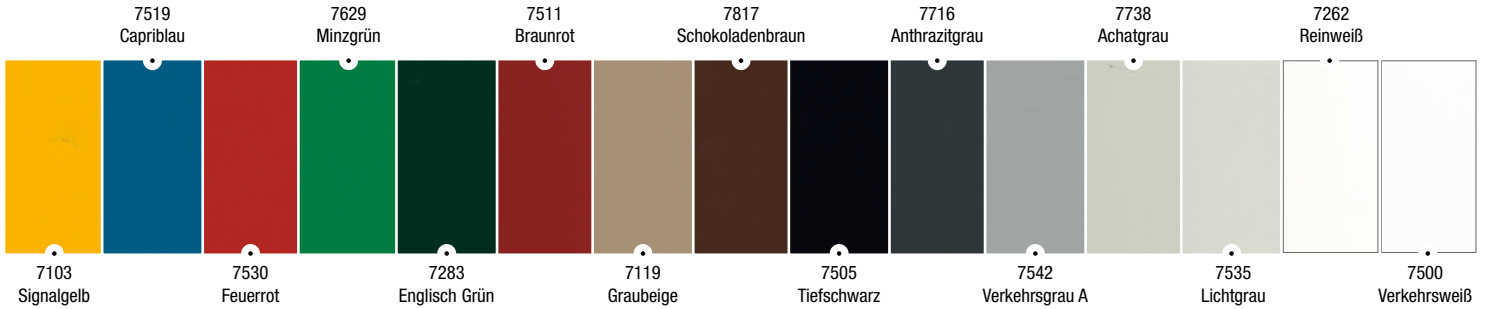

**Garten- & Fassadenlasur**

Osmo Garten- & Fassadenlasur ist bestens geeignet für jedes Holz im Außenbereich: Holzfassaden, Balkone, Fensterläden, Zäune, Pergolen, Gartenhäuser, Gartenmöbel, Carports (ausgenommen Terrassendielen).

- wasserbasierend
- spritzbar
- lösemittelarm
- schnelle Trocknung
- überstreichbar in ca. 3-4 Stunden
- Wasser- und schmutzabweisende Oberfläche

0,75 l **24.49**  
2,5 l **73.95**

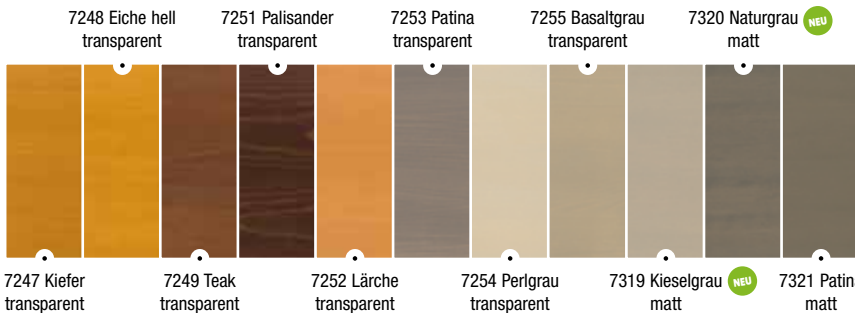

**Terrassen-Öl**

- ölbasierend
- lasierend farbig
- biozidfrei

- wasser- und schmutzabweisend
- Einsatzbereich: für außen – Terrassen, Gartenmöbel, Sichtblenden

0,75 l **23.99**  
2,5 l **73.95**

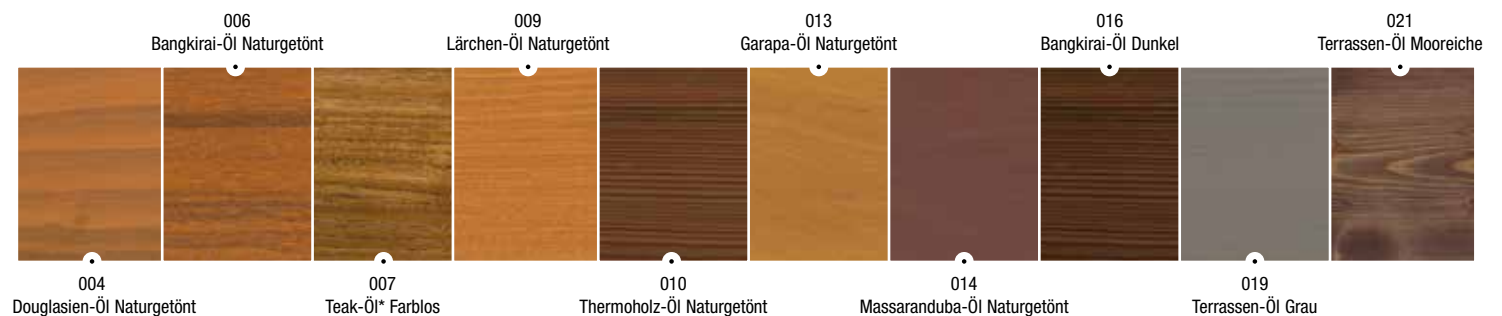

\*Farblose Holzanstriche schützen nicht vor den UV-Strahlen der Sonne (Vergrauung).



**Landhausfarbe**

- ölbasierend
- deckend farbig
- nach RAL- / NCS-Farbtönen anmischbar
- für Kinderspielzeug geeignet

- biozidfrei
- Einsatzbereich: für außen – Fassaden, Gartenhäuser, Sichtblenden, Kinderspielgeräte, Zäune, Pergolen, Carports

0,75 l **33.49**  
2,5 l **101.00**

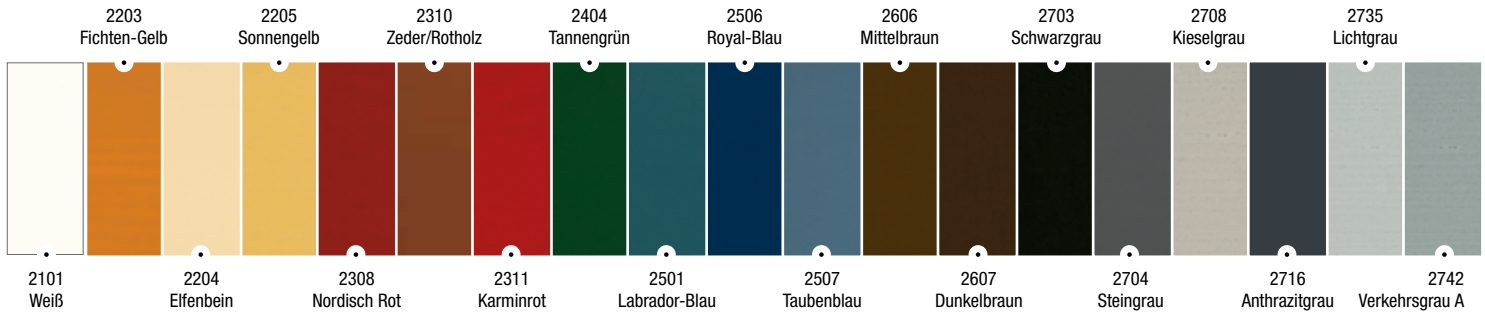

**Holzschutz Öl-Lasur**

- ölbasierend
- lasierend farbig
- biozidausgerüstet
- nach RAL- / NCS-Tönen anmischbar

- Einsatzbereich: für außen – Fassaden, Balkone, Fensterläden, Terrassen, Zäune, Pergolen, Gartenhäuser, Gartenmöbel, Carports

0,75 l **31.49**  
2,5 l **94.45**



\*Matter Endanstrich auf senkrechten Hölzern im Außenbereich.



**Vergrauungs-Lasur**

Osmo Vergrauungs-Lasur ist ideal für jedes Holz im Außenbereich: Türen, Fenster und Fensterläden (maßhaltige Bauteile), Carports, Holzfassaden, Balkone, Holzterrassen, Zäune, Pergolen und Gartenhäuser (nicht maßhaltige Bauteile).

- auf Basis nachwachsender Rohstoffe
- offenporige und atmungsaktive Oberfläche
- überstreichbar in ca. 4-6 Stunden
- wasser- und schmutzabweisende Oberfläche
- Anstrich geschützt vor Schimmel-, Algen- und Pilzbefall

0,75 l **31.49**  
2,5 l **94.45**

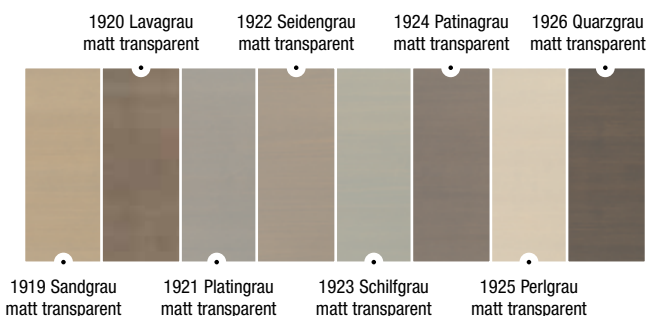



**DREAMDECK WPC PLATINUM**

lfdm. **22.99**

Extrabreite (195 mm) PLATINUM Dielen im Farbton Grau

\* PLATINUM ist fleckenresistenter und wasserabweisender als herkömmliche WPC Bodendielen.

## DREAMDECK WPC PLATINUM

Die neueste Generation pflegeleichter Außendielen. Die extrabreiten WPC Vollprofile sind durch eine zusätzliche Ummantelung fleckenresistenter und wasserabweisender. Sie lassen sich sehr leicht reinigen. Durch diesen PLATINUM Schutzmantel hast Du länger Freude an Deinem Decking.

**Profilierung:**  
 einseitig mit Relief-Holzmaserung,  
 einseitig fein gerillt

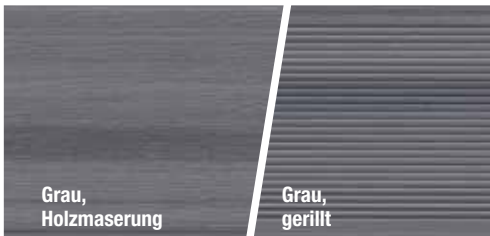
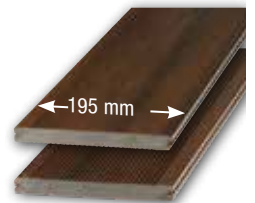

**Grau, Holzmaserung**

**Grau, gerillt**

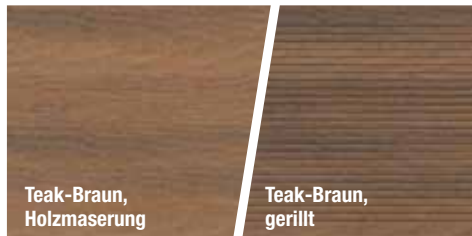

**Teak-Braun, Holzmaserung**

**Teak-Braun, gerillt**

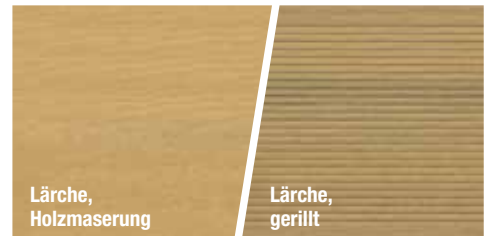

**Lärche, Holzmaserung**

**Lärche, gerillt**

Maße/mm	Grau	
20 x 195 Länge: 3000	2116	<b>68.97</b>
20 x 195 Länge: 4000	2117	<b>91.96</b>
20 x 195 Länge: 5000	2118	<b>114.95</b>
<b>Abschlussleiste</b>		
10 x 60 Länge: 2000	2112	<b>12.95</b>

Maße/mm	Teak-Braun	
20 x 195 Länge: 3000	4947	<b>68.97</b>
20 x 195 Länge: 4000	4948	<b>91.96</b>
20 x 195 Länge: 5000	4949	<b>114.95</b>
<b>Abschlussleiste</b>		
10 x 60 Länge: 2000	2113	<b>12.95</b>

Maße/mm	Lärche	
20 x 195 Länge: 3000	4944	<b>68.97</b>
20 x 195 Länge: 4000	4945	<b>91.96</b>
20 x 195 Länge: 5000	4946	<b>114.95</b>
<b>Abschlussleiste Creme</b>		
10 x 60 Länge: 2000	2693	<b>12.95</b>

## Unterkonstruktion und Zubehör

### Aluminium-Unterkonstruktion

40 x 40 x 2000 mm	hoch	2226	29.98
40 x 40 x 4000 mm	hoch	2227	59.96
40 x 20 x 2000 mm	flach	2228	19.98
40 x 20 x 3000 mm	flach	2136	29.97

### Zubehör

Verbinder 10er-Set*	2068	24.95
Edelstahlclip EASY, 50er-Set	2229	37.95
Edelstahlclip EASY, 250er-Eimer	2487	189.00

\* nicht für Alu-Unterkonstruktion „flach“

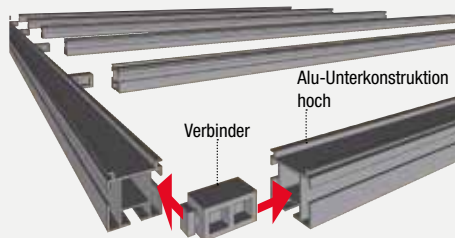

### Vorteile der Alu-Unterkonstruktion:

- extrem haltbar und verwindungsstabil
- schwarz beschichtet – keine störenden „Blitzer“ zwischen den Dielen
- die Unterkonstruktion „hoch“ kann mit Hilfe der Verbinder zu einem stabilen, verzugsarmen „Komplett-Rahmen“ montiert werden



### Edelstahlclip EASY:

Mittelclip für Alu-Unterkonstruktion

- große Zeitersparnis bei der Montage
- kein Bohren notwendig, inkl. Schrauben
- einfaches Auswechseln der Dielen





**DREAMDECK WPC BICOLOR**

lfdm. **14.99**

DREAMDECK WPC BiColor im Farbton Sand und Mandel



**TIPP**

Weitere Bodendielen sowie ergänzende Informationen finden Sie in unserem Prospekt **Bodendielen und Licht** - kostenlos im Markt!

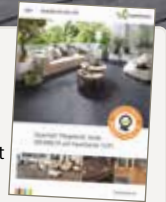

DREAMDECK WPC BiColor im Farbton Anthrazit

## DREAMDECK WPC BICOLOR

Durch die Zumischung einer zweiten Farbe wird eine optische Marmorierung erzielt, die jede Diele einzigartig macht. Die Vollprofil-Dielen passen, aufgrund ihrer Abmessungen, optisch besonders gut auch zu kleineren Flächen.

**Profilierung:**  
einseitig mit Relief-Holzmaserung,  
einseitig fein gerillt



Sand, Holzmaserung



Sand, gerillt



Mandel, Holzmaserung



Mandel, gerillt



Anthrazit, Holzmaserung



Anthrazit, gerillt

Maße/mm	Sand	
21 x 125 Länge: 3000	2651	<b>44.97</b>
21 x 125 Länge: 4000	2652	<b>59.96</b>
21 x 125 Länge: 5000	2653	<b>74.95</b>
<b>Abschlussleiste</b>		
10 x 80 Länge: 2000	2198	<b>13.95</b>

Maße/mm	Mandel	
21 x 125 Länge: 3000	2655	<b>44.97</b>
21 x 125 Länge: 4000	2656	<b>59.96</b>
21 x 125 Länge: 5000	2657	<b>74.95</b>
<b>Abschlussleiste</b>		
10 x 80 Länge: 2000	2199	<b>13.95</b>

Maße/mm	Anthrazit	
21 x 125 Länge: 3000	2659	<b>44.97</b>
21 x 125 Länge: 4000	2660	<b>59.96</b>
21 x 125 Länge: 5000	2661	<b>74.95</b>
<b>Abschlussleiste</b>		
10 x 80 Länge: 2000	2069	<b>12.95</b>

### Befestigungsclipse und Zubehör

**Mittelclips**

Edelstahlclips	50er-Set	2109	<b>34.95</b>
Edelstahlclips	250er-Eimer	2297	<b>175.00</b>

**Start-/Abschlussclips** für die erste/letzte Diele

Edelstahlclips	25er-Set	2083	<b>30.95</b>
----------------	----------	------	--------------

**Gummipads** zur Unterfütterung der UK

60 x 90 x 8 mm	24er-Set	2201	<b>8.99</b>
60 x 90 x 20 mm	10er-Set	2202	<b>9.99</b>

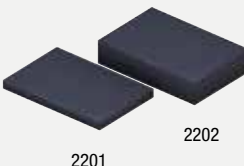

2297

2109 2083

2202

2201

**Vorteile der Gummipads**

- rutschfest
- strukturstabil

### Unterkonstruktion Alu-Basic

Material: Aluminium  
Oberfläche: blank, unbehandelt

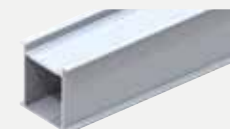

universal



flach

40 x 40 x 3000 mm	universal	4551	<b>32.97</b>
40 x 40 x 4000 mm	universal	4552	<b>43.96</b>
40 x 20 x 2000 mm	flach	4553	<b>15.98</b>
40 x 20 x 3000 mm	flach	4554	<b>23.97</b>



### megawood® GCC HOLZart

Der bekannte holzartige Charakter mit bis zu 75 % Holzanteil

- Sieht aus wie Holz.
- Fühlt sich an wie Holz.
- Riecht wie Holz.

megawood® GCC HOLZart besteht aus bis zu 75 % Holzanteil und verbindet echtes Holzgefühl mit moderner Materialtechnik.

**Ihre Vorteile:**

- natürliche Optik & Haptik
- kein Ölen, kein Streichen
- dauerhaft schön & wetterfest
- keine Verletzungsgefahr durch Splitter
- ohne Kunststoffbeschichtung

**Kurz gesagt:** Eine Terrasse wie aus Holz – nur deutlich pflegeleichter und langlebiger.



### megawood® GCC HARZart

Ein neuer bernsteinartiger Charakter mit über 50 % Holzanteil und bis zu 30 % wiederaufbereitetem Kunstharz

**Der edle Bernstein-Look für Ihre Terrasse**

megawood® GCC HARZart besteht aus über 50 % Holz und bis zu 30 % recyceltem Kunstharz. Das Material erinnert optisch und haptisch an Bernstein: kühl und glatt – aber angenehm warm beim Barfußgehen.

**Ihre Vorteile:**

- edle, bernsteinartige Optik
- dichter & formstabiler als Holz
- wartungsarm
- spürbar schwerer – wirkt besonders hochwertig

**Kurz gesagt:** Eine Terrasse mit Schmuckstein-Charakter – natürlich, elegant und außergewöhnlich.



megawood® Terrassen natürlich wertvoll  
Nachhaltige Produkte aus dem Herzen Deutschlands

### Eines der Top C2C- zertifizierten Baumaterialien weltweit

Mit Cradle to Cradle Certified® auf Gold Niveau zählt megawood® GCC zu einem der wenigen Baumaterialien weltweit die dieses Level erreichen konnten.

Im Kriterium Materialgesundheit wurden alle Inhaltsstoffe – bis auf 100ppm genau – inventarisiert, anhand einer Liste von Substanzen die gesundheitsgefährdend sind oder auch nur im begründeten wissenschaftlichen Verdacht stehen das zu sein von einem akkreditiertem Gutachter bewertet, um die gesundheitliche Unbedenklichkeit sicherzustellen.

GCC	German Compact Composite	BRONZE	SILBER	GOLD	PLATIN
	Materialgesundheit*			✓	✓
	Produktkreislauf			✓	
	Saubere Luft & Klimaschutz			✓	
	Wassermanagement			✓	
	Soziale Verantwortung			✓	

\*GCC HOLZart erreicht PLATIN, GCC HARZart erreicht GOLD in der Materialgesundheit. Mehr Informationen zur Zertifizierung unter [www.megawood.com/c2c](http://www.megawood.com/c2c). Cradle to Cradle Certified® ist eine registrierte Marke des Cradle to Cradle Products Innovation Institute

### Geprüfte Qualität produziert in Deutschland:



**CLASSIC – GCC HOLZart**

- Kombidiele einseitig fein geriffelt / einseitig genutet
- Oberfläche gebürstet
- 8 mm Fuge, auch als geschlossenes Deck mit Nutleiste verlegbar
- besonders rutschfest - Rutschhemmung R12

21 x 145 mm,  
L.: 300 / 360 / 420 / 480 / 540 / 600 cm

lfdm. ab **16.79**



Basaltgrau

Naturbraun

Nussbraun



Lavabraun

Schiefergrau

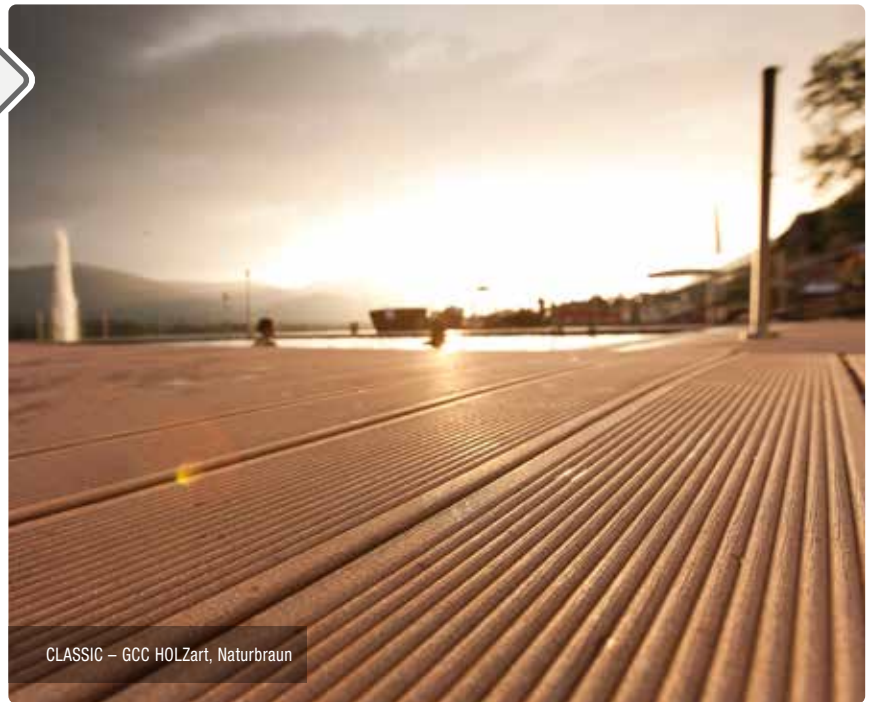

CLASSIC – GCC HOLZart, Naturbraun



CLASSIC – GCC HARZart, Amber Tan

**CLASSIC – GCC HARZart**

- Kombidiele einseitig fein geriffelt / einseitig genutet
- mehrfarbig mit natürlichem Farbverlauf
- Pflegeleichter – geringer Wartungsaufwand
- 8mm Fuge, auch als geschlossenes Deck mit Nutleiste verlegbar
- besonders rutschfest - Rutschhemmung R12
- schwerentflammbar Cfl-S1

21 x 145 mm,  
L.: 420 / 480 / 600 cm

lfdm. ab **12.99**



Amber Tan

Amber Grey

Amber Chocolate

**SIGNUM – GCC HOLZart**

- Oszillierend gehobelte und polierte Oberfläche
- mehrfarbig mit natürlichem Farbverlauf
- schmale 5 mm Fuge
- auch als extrabreite Diele mit 242 mm in den Farben Muskat und Tonka erhältlich
- rutschfest - Rutschhemmung R11

21 x 145 mm,  
L.: 360 / 420 / 480 / 540 / 600 cm

lfdm. ab **19.99**



Muskat

Tonka

Anise



WUNDERWERK est. 1964 – Keramikplatte „ATHEN HOLZ“, Natur

Die keramischen Terrassenplatten WUNDERWERK est. 1964 „ATHEN HOLZ“ und „INFINITY STONE“ verleihen Deinem Außenbereich ein großzügig-geschmackvolles Ambiente. Die 20 mm und 30 mm starken, für den Outdoor-Einsatz entwickelten Terrassenplatten sind witterungsbeständig, frostsicher und äußerst pflegeleicht.

**WUNDERWERK est. 1964 – Keramikplatte „ATHEN HOLZ“**

Glasiertes Feinsteinzeug in Holzoptik, in den Farben Natur und Grau.

Natur	40 x 80 x 2 cm	(ZL 18500238)
Grau	40 x 80 x 2 cm	(ZL 18500237)

m<sup>2</sup> **54.95\***

Natur	40 x 80 x 3 cm	(ZL 18500239)
Grau	40 x 80 x 3 cm	(ZL 18500240)

m<sup>2</sup> **84.95\***



WUNDERWERK est. 1964 – Keramikplatte „ATHEN HOLZ“, Grau



**WUNDERWERK est. 1964 – Keramikplatte „INFINITY STONE“**

Glasiertes Feinsteinzeug in der Farbe Stone matt.

60 x 60 x 2 cm	(ZL 18100274)
80 x 80 x 2 cm	(ZL 18100278)
40 x 80 x 2 cm	(ZL 18100290)

m<sup>2</sup> **54.95\***

60 x 60 x 3 cm	(ZL 18100282)
80 x 80 x 3 cm	(ZL 18100286)
40 x 80 x 3 cm	(ZL 18100294)

m<sup>2</sup> **84.95\***



Stone matt



**NEU**

WUNDERWERK est. 1964 – Terrassenplatte „INFINITY STONE“, 60 x 60 cm

\*Preise können regional abweichen.



Mehr zum QCLICK-System

## QLICK – das einfach schnellere Verlegesystem

Mit dem QCLICK-Verlegesystem für unterseitig genutete Dielen gelingt die bisher schnellste Art der Dielenverlegung: „aufklicken statt verschrauben“ – jetzt noch schneller!

- vormontierte Befestiger, schraubenlose Dielenbefestigung
- einfache und fehlerfreie Montage
- dauerhaft harmonisches Fugenbild
- hohe Statik
- problemloser Austausch einzelner Dielen
- Verblendung der Terrasse mit Systemartikeln



Kombinierbar mit dem bewährten Karle & Rubner System



### QLICK Alu-UK

Mit vormontierten Befestigungsclips für Dielen mit unterseitiger Nut. Für Dielen in den Breiten 12 cm, 14 cm und 15,5 cm. Aufbauhöhe ab 5,3 cm.

Stk. ab **46.09**

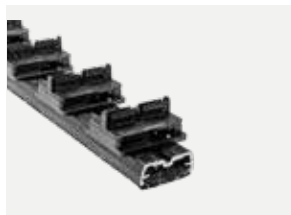

### QLICK Alu-UK Light

Für niedrige Aufbauhöhen ab 2,8 cm.

Stk. ab **35.39**



### QLICK Blendenhalter

Dient zur Aufnahme von Qlick-Dielen zur seitlichen Verkleidung der Terrasse.

Pak. **57.29**



### QLICK-Terrassendiele Bambus QCLICK

Format 2,1 x 11,9 cm, Länge 290 cm.

lfdm. **19.99**



### QLICK-Terrassendiele Kebony® Clear QCLICK

Format 2,2 x 11,8 cm, Längen 300, 360, 420 und 480 cm.

lfdm. **20.49**

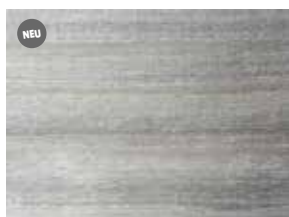

### QLICK-Terrassendiele Accoya QCLICK

Format 2,1 x 11,8 cm, Längen 240, 300, 420 und 480 cm.

lfdm. **25.99**



### QLICK-Terrassendiele WPC 119 QCLICK

in den Farben Grau und Braun. Format 2,3 x 11,9 cm, Länge 400 cm.

lfdm. **19.99**

Alles im System



YouTube

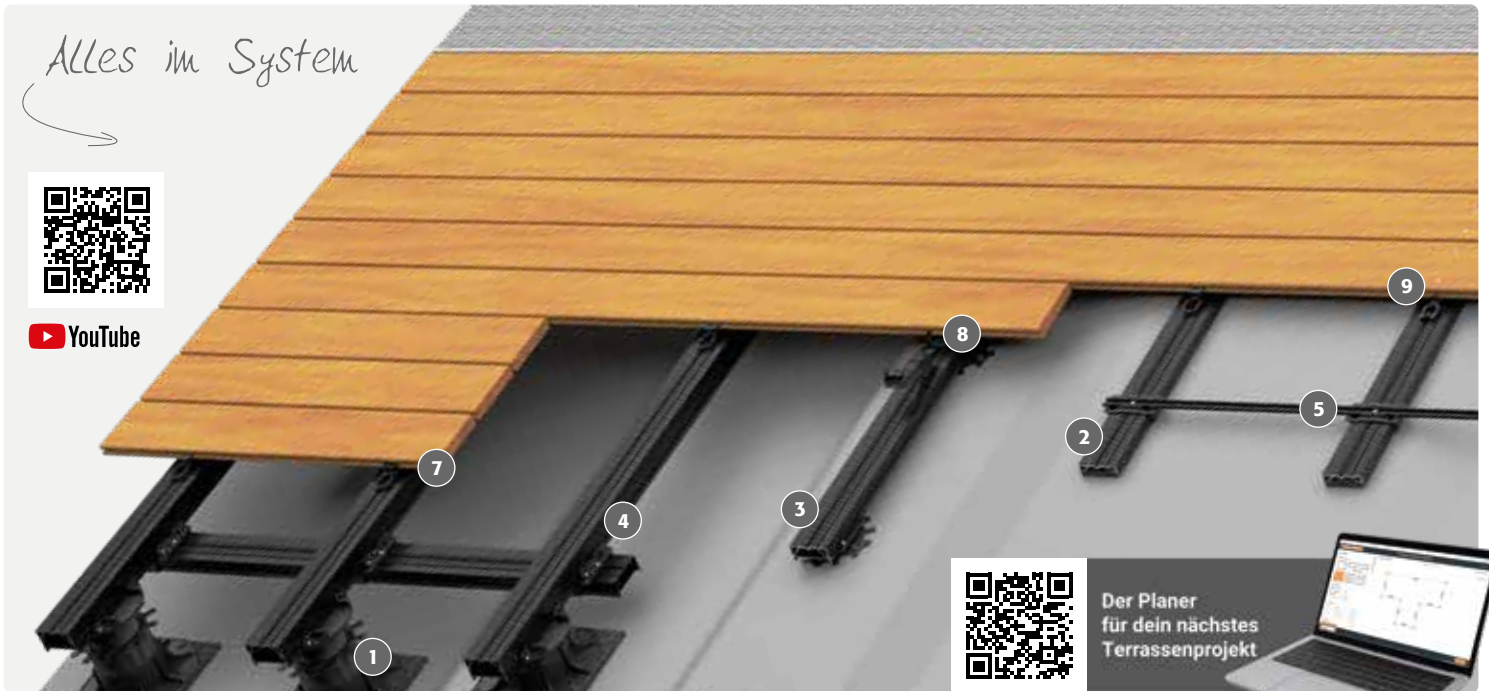

## Befestigung von Terrassendielen

Die optimal aufeinander abgestimmten Produkte aus dem Terracon®-Terrassensystem bieten fachgerechte Lösungen für die unterschiedlichsten Aufbausituationen. Alle Befestigungsmittel sorgen für ein gleichmäßiges Verlegebild und garantieren den konstruktiven Holzschutz durch die Unterlüftung der Dielen. Die CLIP-Schienen mit Schraubkanal reduzieren beim Verschrauben von Terrassenflächen die Montagezeit der Beläge bis zu 30 % gegenüber herkömmlichen Aluminium-Schienen.

- gleichmäßiges Verlegebild
- konstruktiver Holzschutz durch Unterlüftung der Dielen
- optimale Lösungen für unterschiedliche Dielen und Aufbausituationen

Terrassendiele WPC 138, Braun

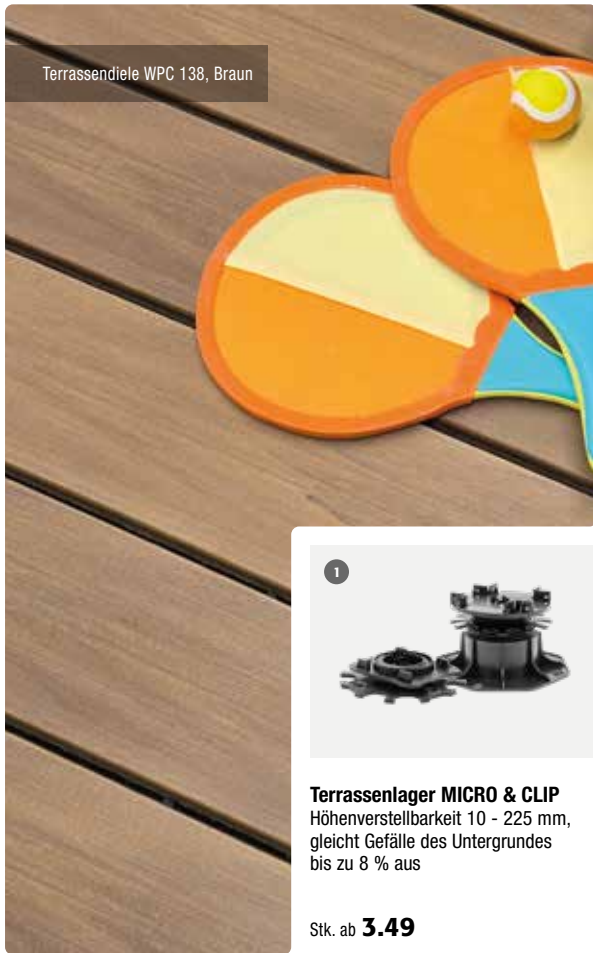

**Terrassenlager MICRO & CLIP**  
Höhenverstellbarkeit 10 - 225 mm, gleicht Gefälle des Untergrundes bis zu 8 % aus

Stk. ab **3.49**



**FLAT-Isostep**  
Aluminium-Unterkonstruktion für niedrige Aufbauhöhen

Stk. ab **30.79**



**TWIXT-/BIG-Isostep**  
schnelle Verlegung durch Schraubkanal. Ideal für große Spannweiten. Dauerhafte Unterkonstruktion, Längen: 1900 mm und 4000 mm

Stk. ab **33.49**



**KL-Kreuzverbinder**  
für das schnelle und problemlose Ausbilden einer verbindungssteifen Unterkonstruktion

Pak. ab **16.99**



**Kreuzverbinderprofil**  
zur Queraussteifung der Unterkonstruktion bei niedriger Aufbauhöhe

Stk. ab **6.79**



**Isopad**  
Verhinderung von Staunässe, Trittschall, 90 x 60 mm in den Stärken 3 mm, 8 mm, 11 mm, 20 mm, 24 Stk./Paket

Pak. ab **10.09**



**Terraflex**  
unsichtbare, schnelle Dielenmontage für Dielen mit Nut 30 Stk./Paket

Pak. ab **23.99**



**Clipper**  
unsichtbare Befestigung für Dielen ohne Nut, 20 Stk./Paket

Pak. ab **28.59**



**Terrafix**  
Distanzhalter für die sichtbare Dielenverschraubung, 50 Stk./Paket

Pak. ab **14.99**

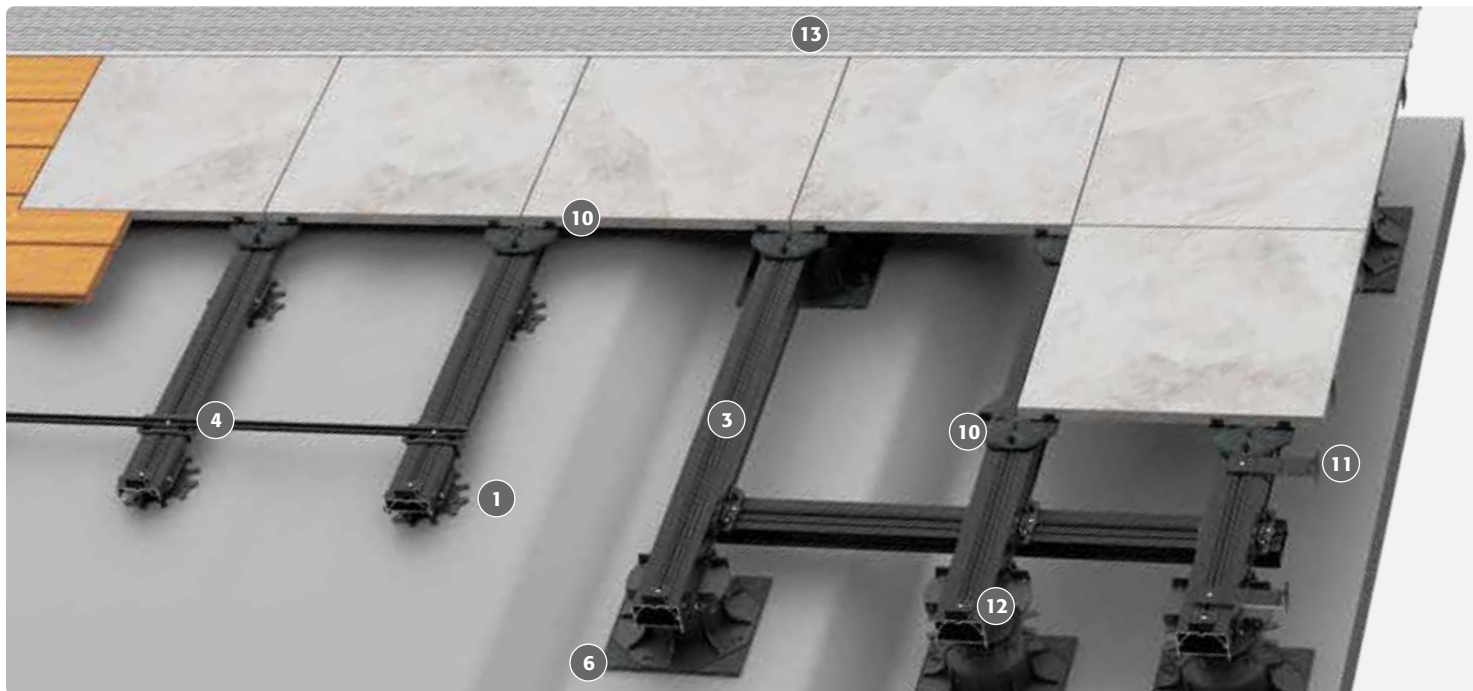

## Verlegung von Terrassenplatten

Durch einen schnellen Aufbau der Terrasse mit höhenverstellbaren, patentierten Terrassenlagern und statisch belastbaren Alu-Schienen mit Schraubkanal ist ein zeit- und arbeitsaufwendiger Unterbau aus Schotter und Kies nicht nötig.

- ein Setzen einzelner Platten ist nicht möglich
- absolut ebenes und gleichmäßiges Verlegebild ohne Erhebungen und Stolperkanten
- Platten sind seitlich fixiert und können nicht verrutschen
- dauerhaft maßgenaue Fugen über die komplette Fläche

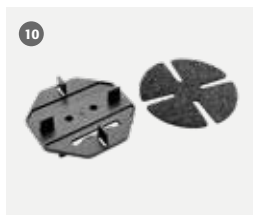

**M-Fix / M-Fix SMART** sorgt für ein gleichmäßiges Fugenbild (3mm) und eine gedämmte, rutschfeste Auflage, 30 Stk./Paket

Pak. ab **40.79**



**S-Fix / S-Fix SMART** seitliche Fixierung bei der Verlegung auf Isostep. Dauerhaft gleichmäßiges Fugenbild, 10 Stk./Paket

Pak. ab **37.69**



**Wand-Fix** für die Fixierung der letzten Platten an der Stirnseite der Unterkonstruktion, 50 Stk./Paket

Pak. ab **26.19**

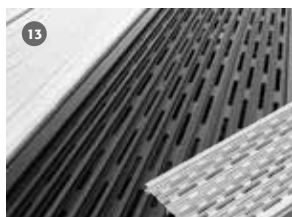

**Drainageprofil Pro** Schutz vor Spritz- und Regenwasser, Unterlüftung des Terrassendecks, in Schwarz o. Alu, Breite 100 mm / 150 mm, Längen: 1900 mm / 3000 mm

Stk. ab **82.99**



Keramische Platte „Crossing“, Beige

**Sichtblende „Rhombus“**

Rhomboid Profile erfreuen sich an der Hausfassade einer großen Beliebtheit. Sie passen ideal in die moderne Baukultur und sind dabei ein absoluter Hingucker. Die lichtdurchlässige Anordnung der besonders massiven Profile lässt je nach Blickwinkel mal mehr oder weniger Blicke zu.

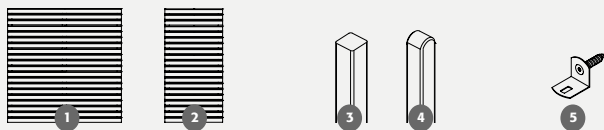

1	<b>Grundelement</b>	ca. B 179 x H 179 cm	Lärche, Typ A kanad. Douglasie, Typ B	(BE 62576200) (BE 62618600)	<b>209.90</b> <b>299.90</b>
2	<b>Grundelement</b>	ca. B 89 x H 179 cm	Lärche, Typ A kanad. Douglasie, Typ B	(BE 62576100) (BE 62618700)	<b>119.90</b> <b>159.90</b>
3	<b>Pfosten glatt</b>	ca. B 9 x T 9 x H 200 cm	Lärche naturbelassen	(BE 63520800)	<b>39.90</b>
4	<b>Pfosten glatt</b>	ca. B 9 x T 9 x H 195 cm	Lärche naturbelassen	(BE 63520700)	<b>44.90</b>
5	<b>Zubehör</b>	Elementhalter 4,8 x 32 mm (4 Stk.)	Metall, feuerverzinkt Edelstahl	(BE 66504600) (BE 66504500)	<b>5.40</b> <b>12.90</b>



Rhombus, Lärche naturbelassen in Kombination mit Gabionen



Trio, Thermoholz Kiefer

**Sichtblende „Trio“**

Die feingliedrigen Profile dieser Sichtblende werden vertikal verbaut, was zu einem ansprechenden Höhen- und Tiefenspiel führt. Die Kombination aus anthrazitfarbigen Aluminiumprofilen und thermisch behandeltem Kiefernholz verleiht der Sichtblende eine attraktive Optik, die sicherlich ins Auge fällt.

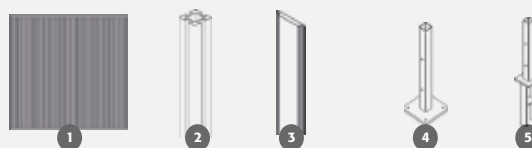

1	<b>Grundelement</b>	ca. B 180 x H 180 cm	Thermoholz Kiefer	(BE 62614500)	<b>379.90</b>
2	<b>Aluminium- pfosten Typ B</b>	ca. B 9 x T 9 x H 200 cm	Aluminium, Anthrazit	(BE 63557300)	<b>124.90</b>
3	<b>Nut-Abdeckleiste für Aluminiumpfosten Typ B</b>	ca. B 2,7 x T 0,4 x H 200 cm	Aluminium, Anthrazit	(BE 66529200)	<b>8.90</b>
4	<b>Pfostenanker zum Aufschrauben</b>	B 16 x T 16 x H 41 cm	Metall, feuerverzinkt	(BE 66523100)	<b>37.90</b>
5	<b>Pfostenanker zum Einbetonieren</b>	B 11 x T 11 x H 71 cm	Metall, feuerverzinkt	(BE 66523000)	<b>39.90</b>



Trio, Thermoholz Kiefer

**Tipp**

Sichtschutzzaun mit  
H-Pfostenträger im  
Boden verankern!

**Zaunserie „Usedom“**

Kiefer/Fichte, kesseldruckimprägniert, Rahmen ca. 45 x 65 mm.  
Lamellen strukturgehobelt. **Edelstahlgeklammert und -verschraubt.** Weitere Pfosten findest Du auf Seite 30.

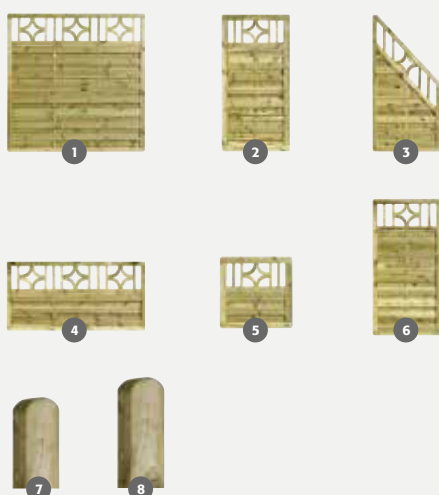
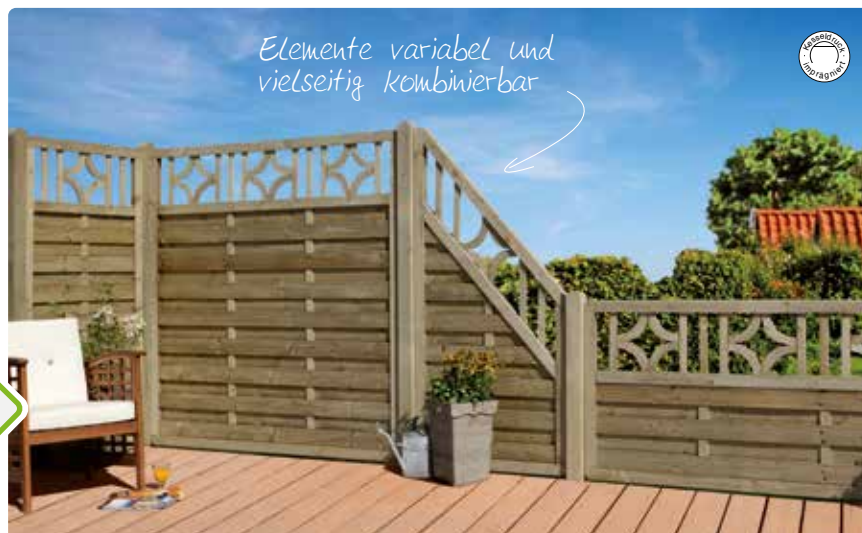

1	<b>Grundelement gerade</b>	ca. B 180 x H 180 cm	(ZL 884351)	<b>99.95</b>
2	<b>Grundelement schmal</b>	ca. B 90 x H 180 cm	(ZL 884356)	<b>89.95</b>
3	<b>Abschlusselement groß</b>	ca. B 90 x H 180/90 cm	(ZL 884357)	<b>89.95</b>
4	<b>Grundelement niedrig</b>	ca. B 180 x H 90 cm	(ZL 884355)	<b>89.95</b>
5	<b>Einzeltür niedrig</b>	ca. B 90 x H 90 cm	(ZL 884362)	<b>129.00</b>
6	<b>Einzeltür hoch gerade</b>	ca. B 90 x H 180 cm	(ZL 884360)	<b>159.00</b>
7	<b>Pfosten</b> mit Kopfrundung, gehobelt	ca. 9 x 9 x 95 cm	(55 ZL 887255)	<b>12.95</b>
8	<b>Pfosten</b> mit Kopfrundung, gehobelt	ca. 9 x 9 x 190 cm	(55 ZL 887258)	<b>19.95</b>

**Zaunserie „Licata“**

Kiefer/Fichte, pinienfarbig lasiert, Rahmen ca. 40 x 65 mm,  
Lamellen strukturgehobelt. **Edelstahlgeklammert und -verschraubt.** Weitere Pfosten findest Du auf Seite 30.  
Bitte beachte unseren Hinweis „Lasur und Farbe“ auf Seite 31.

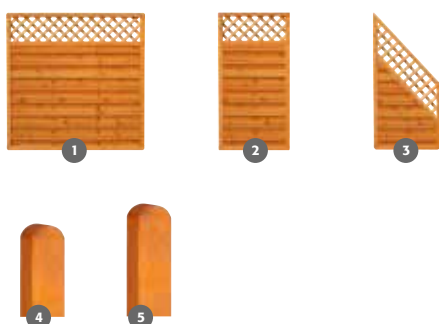

1	<b>Grundelement mit Rankgitter</b>	ca. B 180 x H 180 cm	(ZL 884111)	<b>89.95</b>
2	<b>Grundelement schmal mit Rankgitter</b>	ca. B 90 x H 180 cm	(ZL 884115)	<b>79.95</b>
3	<b>Abschlusselement mit Rankgitter</b>	ca. B 90 x H 180/90 cm	(ZL 884116)	<b>79.95</b>
4	<b>Pfosten</b> mit Kopfrundung, gehobelt	ca. 9 x 9 x 100 cm	(ZL 887386)	<b>22.95</b>
5	<b>Pfosten</b> mit Kopfrundung, gehobelt	ca. 9 x 9 x 190 cm	(ZL 887387)	<b>29.95</b>



**Zaunserie „Rügen“**

Kiefer/Fichte, kesseldruckimprägniert,  
Rahmen ca. 40 x 78 mm. Füllung aus  
Profilholz mit Nut und Feder, glatt gehobelt.  
**Edelstahlgeklammert und -verschraubt.**  
Weitere Pfosten findest Du auf Seite 30.



1	<b>Grundelement gerade</b>	ca. B 180 x H 180 cm	(ZL 888126)	<b>129.00</b>
2	<b>Grundelement schmal</b>	ca. B 90 x H 180 cm	(ZL 888128)	<b>99.95</b>
3	<b>Abschlusselement</b>	ca. B 90 x H 180/90 cm	(ZL 888129)	<b>99.95</b>
4	<b>Pfosten</b> mit Kopfrundung, gehobelt	ca. 9 x 9 x 95 cm	(55 ZL 887255)	<b>12.95</b>
5	<b>Pfosten</b> mit Kopfrundung, gehobelt	ca. 9 x 9 x 190 cm	(55 ZL 887258)	<b>19.95</b>

**NEU****Holz-Steckzaun „Katepos“**

Leisten aus naturbelassener Lärche, 23er-Leisten-Set mit Abstandshaltern,  
Flexibles Baukastensystem zum Erstellen von Sichtschutzwänden. Für ein  
Grundelement 180 x 180 cm wird ein Set benötigt, ca. B 180 x H 180 cm,  
20 mm stark.

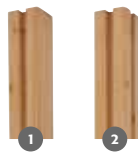

Bohlen-Set  
(ZL 888614)

**169.00**

1	<b>Steckzaun- Verbindungspfosten</b>	Ca. 9 x 9 cm, H 190 cm	(ZL 888615)	<b>42.95</b>
2	<b>Steckzaun- Eckpfosten</b>	Ca. 9 x 9 cm, H 190 cm	(ZL 888616)	<b>42.95</b>

**Zaunserie „Xala“**

Lärche naturbelassen, Lamellen ca. 13 x 70 mm, glatt gehobelt, abwechselnd lange und kurze Lamellen. **Edelstahlgestiftet- und geklammert.** Weitere Pfosten findest Du auf Seite 30.

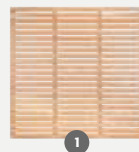

1



2



3

1	<b>Grundelement gerade</b>	ca. B 180 x H 180 cm	(ZL 888548)	<b>129.00</b>
2	<b>Grundelement schmal</b>	ca. B 60 x H 180 cm	(ZL 888549)	<b>119.00</b>
3	<b>Pfosten mit Kopf- rundung, gehobelt</b>	ca. 9 x 9 x 190 cm	(ZL 887583)	<b>34.95</b>

**Zaunserie „Bali“ Kiefer**

Kiefer/Fichte, kesseldruckimprägniert lärchefarben, ca. 40 x 69 mm große Rhombusleisten, glatt gehobelt, **edelstahlgelnagelt.** Weitere Pfosten findest Du auf Seite 30.

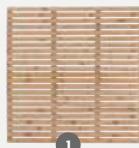

1



2



3

1	<b>Grundelement gerade</b>	ca. B 180 x H 180 cm	(ZL 888585)	<b>119.00</b>
2	<b>Grundelement schmal</b>	ca. B 90 x H 180 cm	(ZL 888586)	<b>109.00</b>
3	<b>Pfosten mit Kopf- rundung, gehobelt</b>	ca. 9 x 9 x 190 cm	(ZL 889141)	<b>29.95</b>

**Zaunserie „Bali“ Lärche**

Lärche naturbelassen, Lamellen ca. 24 x 77 mm, glatt gehobelt, **edelstahlverschraubt.** Weitere Pfosten findest Du auf Seite 30.

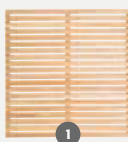

1



2



3



4

1	<b>Grundelement gerade</b>	ca. B 180 x H 180 cm	(ZL 884303)	<b>159.00</b>
2	<b>Grundelement schmal</b>	ca. B 90 x H 180 cm	(ZL 884096)	<b>129.00</b>
3	<b>Pfosten mit Kopf- rundung, gehobelt</b>	ca. 9 x 9 x 190 cm	(ZL 887583)	<b>34.95</b>
4	<b>Einhänge- Blumenkasten</b>	ca. B 40 x T 16 x H 16 cm	(ZL 815032)	<b>19.95</b>

**Blumenkasten  
„Bali“ findest  
Du auf Seite 67.**



1



2

1	<b>Zaunelement gerade</b>	ca. B 180 x H 180 cm	(ZL 885378)	<b>99.95</b>
2	<b>Pfosten mit Kopfrundung, gehobelt</b>	ca. 9 x 9 x 190 cm	(ZL 887583)	<b>34.95</b>

### Bohlenzaun „Lärche rustikal“

Lärche naturbelassen, Bohlen sägerau, unbesäumt, fallende Dimension, ca. 15 – 20 x 110 – 200 mm, Riegel glatt gesägt, **edelstahlverschraubt**. Weitere Pfosten findest Du auf Seite 30.

**WUNDERWERK**  
est. 1964



Besonders blickdicht durch zwei zusätzliche Rhombusprofile

### WUNDERWERK est. 1964 – Zaunelement europäische Lärche

Europäische Lärche naturbelassen, Profile auf zwei bzw. drei Halteleisten aufgeschraubt, **Verbindungsstücke aus rostfreiem Edelstahl**. 22 Rhombusprofile 24 x 75 mm mit 30° Schräge und 3 Halteleisten 24 x 70 mm. Weitere Pfosten findest Du auf Seite 30.

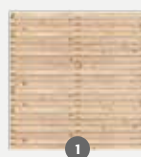

1

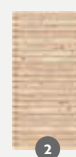

2



3

1	<b>Grundelement</b>	ca. B 179 x H 179 cm	(ZL 88400803)	<b>199.00</b>
2	<b>Grundelement schmal</b>	ca. B 89 x H 179 cm	(ZL 88400804)	<b>129.00</b>
3	<b>Pfosten mit Kopfrundung, gehobelt</b>	ca. 9 x 9 x 190 cm	(ZL 887583)	<b>34.95</b>



### Flexi Fence „Turino“ Thermokiefer

Bohle aus thermisch behandelter Kiefer, 7er-Bohlen-Set, Bohlenhöhe ca. 130 mm, ca. 20 mm stark. Flexibles Baukastensystem zum Erstellen von Sichtschutzwänden.

**Nicht ständig im Programm.**

Bohlen-Set\*, ca. B 179 x H 90 cm, 20 mm stark.



Rechenbeispiel:  
Preis für ein Element, ca. 180 x 180 cm  
(2 Zaunfeld-Sets + 1 Start- und  
Abschlussleisten-Set) **219.85**

1	<b>7er-Bohlenset*</b> , Bohlen ca. H 130 mm	Thermokiefer	(ZL 888604)	<b>99.95</b>
2	<b>Start- und Abschlussleisten-Set</b> ca. L 180 x B 2 x H 2,5 cm Alu, inkl. Fixierung	Blank anodisiert Anthrazit	(ZL 888467) (ZL 888036)	<b>19.95</b>
3	<b>Alu-Pfosten</b> 3-seitig verwendbar, inkl. Abdeckschienen ca. 6,8 x 6,8 x 180 cm, zum Aufschrauben (ohne Pfostenträger)	Blank anodisiert Anthrazit	(ZL 888019) (ZL 888024)	<b>44.95</b>



NEU

Individuelle  
Kombinationen  
möglich

### Flexi Fence „Turino“ Thermokiefer & Aluminium

Kombiniere ein Bohlenset Flexi Fence „Turino“ Thermokiefer mit einem Bohlenset Flexi Fence „Turino“ Aluminium und erstelle Dir Deinen eigenen Sichtschutz. **Nicht ständig im Programm.**

Rechenbeispiel:  
Preis für ein Element, ca. 180 x 180 cm  
(2 Zaunfeld-Sets + 1 Start- und  
Abschlussleisten-Set) **308.90**

1	<b>7er-Bohlenset*</b> , Bohlen ca. H 130 mm	Thermokiefer	(ZL 888604)	<b>99.95</b>
2	<b>6er-Bohlenset*</b> , Bohlen ca. H 150 mm	Anthrazit	(ZL 888593)	<b>189.00</b>

### Gestaltungsbeispiele:



\* Für eine Zaunhöhe von ca. 180 cm werden zwei Bohlensets und ein Start- und Abschlussleisten-Set benötigt. Die Zaunhöhe und -breite sind variabel. Durch das Kürzen der Bohlen bestimmst Du die Breite und durch die Anzahl der Bohlen die Höhe Deiner Zäune. Das System ist für eine maximale Zaunhöhe von ca. 180 cm ausgelegt.

**Rankgitter**

Kiefer/Fichte, kesseldruckimprägniert, Bausatz, Rahmen ca. 45 x 45 mm. Maschenweite ca. 6 x 6 cm, **edelstahlgeklammert**.



<b>1</b>	<b>Rankgitter schmal</b>	ca. B 90 x H 180 cm	(ZL 884398)	<b>54.95</b>
<b>2</b>	<b>Pfosten mit Kopfrundung, gehobelt</b>	ca. 9 x 9 x 190 cm	(ZL 887258)	<b>19.95</b>



#hoodiewoodies.gartentipp

**HOLZSCHUTZ ERNEUERN**

Für eine lange Lebensdauer von kesseldruckimprägniertem Holz empfehle ich spätestens 6 Monate nach Montage eine Nachbehandlung mit Lasuren oder Deckfarben.



**Dichtzaun**

Kiefer, kesseldruckimprägniert, Rahmen ca. 42 x 42 mm (Rahmen Einzeltür ca. 42 x 90 mm), Lamellen struktur-gehobelt. **Edelstahlgeklammert und -verschraubt**. Passende Pfosten findest Du auf Seite 30.

<b>1</b>	<b>Dichtzaun gerade</b>	ca. B 180 x H 180 cm	(ZL 884323)	<b>64.95</b>
<b>2</b>	<b>Dichtzaun schmal</b>	ca. B 100 x H 180 cm	(ZL 884319)	<b>49.95</b>
<b>3</b>	<b>Dichtzaun mit Rundbogen</b>	ca. B 180 x H 180/159 cm	(ZL 884432)	<b>74.95</b>
<b>4</b>	<b>Dichtzaun schmal mit Rundbogen</b>	ca. B 100 x H 180/159 cm	(ZL 884433)	<b>64.95</b>
<b>5</b>	<b>Dichtzaun Einzeltür</b>	ca. B 100 x H 180 cm	(ZL 884415)	<b>99.95</b>

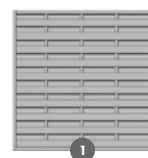

**Bohlenzaun Massiv Gerade**

Kiefer, kesseldruckimprägniert (kdi) grün, Bretter ca. 12 cm breit, Bretterstärke 1,5 cm, glatt gehobelt. Verzinkt genagelt. Weitere Pfosten findest Du auf Seite 30.



1



2

1	<b>Grundelement</b>	ca. B 180 x H 180 cm	(ZL 888607)	<b>79.95</b>
2	<b>Pfosten</b> mit Kopf- rundung, gehobelt	ca. 9 x 9 x 190 cm	(ZL 887258)	<b>19.95</b>



Bohlenzaun „Valas“ mit Rundbogen, kesseldruckimprägniert

**Bohlenzaun „Valas“**

Kiefer/Fichte, kesseldruckimprägniert (kdi), oder pinienfarbig lasiert. Bohlen ca. 16 x 145 mm, mit gerundeten Köpfen. **Edelstahlgelnagelt**. Weitere Pfosten findest Du auf Seite 30. Bitte beachte unseren Hinweis „Lasur und Farbe“ auf Seite 31.



1



2



3



Bohlenzaun „Valas“ gerade, kesseldruckimprägniert

1	<b>Zaunelement gerade</b>	ca. B 180 x H 180 cm	kdi	(ZL 884212)	<b>89.95</b>
			pinienfarbig lasiert	(ZL 884781)	<b>109.00</b>
2	<b>Zaunelement mit Rundbogen</b>	ca. B 180 x H 180/160 cm	kdi	(ZL 884290)	<b>89.95</b>
3	<b>Pfosten</b> mit Kopf- rundung, gehobelt	ca. 9 x 9 x 190 cm	kdi	(ZL 887258)	<b>19.95</b>
			pinienfarbig lasiert	(ZL 887387)	<b>29.95</b>

**Weidenzaun**

Weide geölt. Mit seitlichem, Braun gebeiztem Holzrahmen, ca. 24 x 48 mm. Weitere Pfosten findest Du auf Seite 30. (Elemente mit naturbelassenen Lärchenpfosten montiert.)



<b>1</b>	<b>Grundelement</b>	ca. B 120 x H 180 cm (ZL 884123)	<b>59.95</b>
<b>2</b>	<b>Pfosten mit Kopf-rundung, gehobelt</b>	ca. 9 x 9 x 190 cm (ZL 887583)	<b>34.95</b>



**Zaunserie „Weide“**

Weide geölt. Mit umlaufendem, Braun gebeiztem Holzrahmen, ca. 35 x 44 mm. Weitere Pfosten findest Du auf Seite 30. (Elemente mit naturbelassenen Lärchenpfosten montiert.)



<b>1</b>	<b>Element</b>	ca. B 120 x H 180 cm (ZL 884124)	<b>79.95</b>
<b>2</b>	<b>Pfosten mit Kopf-rundung, gehobelt</b>	ca. 9 x 9 x 190 cm (ZL 887583)	<b>34.95</b>

**Weidenparavent**

Weide geölt, mit seitlichem braun gebeizten Holzrahmen. Bestehend aus drei mit Scharnieren befestigten Elementen. Ca. B (3x) 60 x H 180 cm (ZL 888571)

**99.95**



## Holzzaun-Montage



Bohre die Kanäle für die Maschinenschrauben anhand Deiner vorab markierten Punkte waagrecht und gerade von Loch- zu Lochbohrung des H-Pfostenträgers. Verwende für die Montage der H-Pfostenträger am Pfosten die passenden Maschinenschrauben, z. B. M 10 x 110 oder M 10 x 120 mm für 91 mm H-Pfostenträger. Setze unter den Kopf von Schraube und Mutter eine passende Unterlegscheibe. Der Pfosten muss im H-Anker so gesetzt werden, dass mindestens 5 cm Luft zum Bodenniveau vorliegt. So kann das Holz keine Staunässe von unten aufnehmen. Die Zaunelemente benötigen ein um 2 cm höheres lichter Maß zwischen den Pfosten als das tatsächliche Zaunaußenmaß. Daher kontrolliere bitte die effektive Breite vor dem Setzen der Pfosten und passen entsprechend an. Beispiel: 180 cm effektive Zaunbreite = 182 cm notwendiger lichter Pfostenabstand.



Als Montagehilfe mindestens 2 Latten am Pfostenende fest verschrauben. Lege nun zwei Unterlegthölzer unter, damit Du Deinen gewünschten Abstand zwischen Erdboden und Pfosten erhalten. Setze den Pfosten inkl. Träger in das zuvor ausgehobene Fundamentloch (wir empfehlen eine Größe von 35 x 35 cm und 80 cm Tiefe).



Diagonale Latten helfen Dir, den Pfosten exakt in Höhe und Lot auszurichten. Fixiere diese entweder mit einer Schraubzwinde oder mit Schrauben. Durch den Einsatz einer Spannschnur erreichst Du, dass alle zu setzenden Pfosten in einer Flucht und gerade stehen. Anschließend fülle das Fundamentloch mit Beton. Empfehlenswert ist B25 Fertigbeton, der vorab gründlich angerührt wird.



Mit einer Wasserwaage kontrollierst Du, ob die Pfosten im Lot stehen. Korrekturen sind solange möglich, bis der Beton abbindet. Achte daher auf die angegebenen Fixierzeiten auf der Verpackung. Entferne die Stützen und Hilfsmittel erst nach dem Aushärten des Betons. Erst jetzt kannst Du mit dem Anschrauben der Zaunelemente beginnen.



Bestimme die Position der Zaunhalter. Wir empfehlen einen Abstand von der Ober- und Unterseite des Elements von ca. 8–12 cm. Das Zaunfeld sollte mindestens 5 cm Bodenfreiheit aufweisen. Damit wird die Haltbarkeit vom Holz verlängert und die Oberflächenoptik bleibt länger erhalten. Grundsätzlich werden 4 Elementhalter pro Zaunfeld benötigt. Bei starken Windlasten über freie Flächen oder in höheren Windlastzonen sind weitere Elementhalter zu empfehlen. Halte je nach Stückzahl gleichmäßige Abstände ein. Bohre die Schraublöcher vor, um unnötige Risse und Absplitterungen im Holz zu vermeiden.



Setze nun die Zaunelemente ein und fixieren diese, nachdem Du die Schraublöcher vorgebohrt hast. Mit zwei Personen ist diese Arbeit, auch ohne Unterlegtholz, einfacher zu meistern. Achte auf den gleichmäßigen Pfosten-/Zaunelementabstand von 1 cm, eine gleichmäßige Höhe und die passende Flucht der Zaunfelder.

## Bodenbefestigung

### Die sichere Bodenbefestigung ist wichtig:

Zaunelemente sind massiv und sollten Windlasten und anderem Druck viele Jahre standhalten. Sorge deshalb für eine sichere, stabile Bodenbefestigung.

Wir empfehlen Dir die Positionen 1 oder 2, je nach Untergrund. Die langen Schenkel nehmen die Lasten auf und sorgen für sicheren Halt. Einschlagbohrhülsen (5) und Aufschraubhülsen (6) sind statisch nicht ausreichend.



für Verbindungs- und Eckpfosten



für Eckpfosten



für Höhen bis max. 90 cm

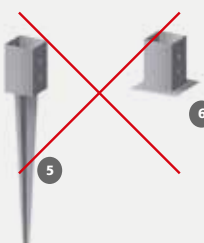

## Holzpfosten: unentbehrlich, standfest, sicher

... und natürlich immer passend zu unseren Zaunserien – damit alles perfekt ist! Beachte auch unseren Hinweis Lasur und Farbe auf der nebenstehenden Seite.



### Vierkantpfosten Stumpf

Kiefer/Fichte, kesseldruckimprägniert, gehobelt.



ca. 7 x 7 x 180 cm lang	(48 ZL 887219)	<b>13.95</b>	lfdm. 7.75
ca. 7 x 7 x 210 cm lang	(48 ZL 887218)	<b>15.95</b>	lfdm. 7.60
ca. 7 x 7 x 240 cm lang	(48 ZL 887217)	<b>18.95</b>	lfdm. 7.90
ca. 9 x 9 x 180 cm lang	(55 ZL 887198)	<b>18.95</b>	lfdm. 10.53
ca. 9 x 9 x 210 cm lang	(55 ZL 887199)	<b>21.95</b>	lfdm. 10.45
ca. 9 x 9 x 240 cm lang	(55 ZL 887210)	<b>22.95</b>	lfdm. 9.56
ca. 9 x 9 x 270 cm lang	(55 ZL 887211)	<b>26.95</b>	lfdm. 9.98
ca. 9 x 9 x 300 cm lang	(55 ZL 887212)	<b>29.95</b>	lfdm. 9.83



### Vierkantpfosten mit Kopfrundung

Kiefer/Fichte, kesseldruckimprägniert, gehobelt.



ca. 7 x 7 x 190 cm lang	(48 ZL 889140)	<b>15.95</b>	lfdm. 8.39
ca. 9 x 9 x 95 cm lang	(55 ZL 887255)	<b>12.95</b>	lfdm. 13.63
ca. 9 x 9 x 120 cm lang	(55 ZL 887256)	<b>15.95</b>	lfdm. 13.29
ca. 9 x 9 x 190 cm lang	(55 ZL 887258)	<b>19.95</b>	lfdm. 10.50



### Pfosten für Dichtzaun Lärchenton

Kiefer/Fichte, kdi-lärchenfarben, gehobelt, mit Kopfrundung.



ca. 9 x 9 x 190 cm lang	(ZL 889141)	<b>29.95</b>	lfdm. 15.76
-------------------------	-------------	--------------	-------------



**Lärchen-Vierkantpfosten für Zaunserie „Bali“, „Rantum“, „Xala“ und Bohlenzaun „Lärche rustikal“**  
Lärchenholz, vierseitig glatt gehobelt, Kanten gefast, naturbelassen.

ca. 9 x 9 x 190 cm lang	(ZL 887583)	<b>34.95</b>	lfdm. 18.39
-------------------------	-------------	--------------	-------------



[#hoodiewoodies.gartentipp](https://www.hoodiewoodies.gartentipp)

## STANDFESTIGKEIT

Ab einer Zaunhöhe von 150 cm raten ich dringend, H-Pfostenträger bei der Montage zu verwenden, da die Windbelastung bei der Größe der Fläche für die Einschlagbodenhülsen zu hoch ist und sie nicht die erforderliche Standfestigkeit aufweisen. Bei ungünstigen Windverhältnissen kann die Zaunanlage kippen!



### Pfosten für Zaunserie „Licata“ und „Valas farbig“

Kiefer, pinienfarbig lasiert, gehobelt, mit Kopfrundung.

ca. 9 x 9 x 100 cm lang	(ZL 887386)	<b>22.95</b>	lfdm. 22.95
ca. 9 x 9 x 190 cm lang	(ZL 887387)	<b>29.95</b>	lfdm. 15.76

## Lasur und Farbe

Damit Du lange Freude an unseren farbig lasierten Zäunen hast, solltest Du sie zeitnah nachstreichen. Dies sollte bestenfalls direkt nach der Montage erledigt werden, spätestens jedoch – je nach Jahreszeit und Witterung – nach 3 bis 6 Monaten. Wir empfehlen dafür Lasuren oder Deckfarben aus unserem Markt. Wir bieten unsere Reinholzprodukte naturbelassen, druckimprägniert oder farbig vorbehandelt an. Unser geschultes Fachpersonal berät Dich gerne direkt beim Kauf der Zäune bei der Auswahl der passenden Pflegematerialien.

Für das Streichen haben wir einige praktische Tipps zusammengestellt:

**Material:** Anstrichstoffe, die auf Lösungsmitteln basieren, können mit einem Pinsel mit Naturborsten gestrichen werden. Solche, die mit Wasser verdünnt werden, hingegen mit Kunststoff-Borsten. Diese beiden Mittel solltest Du NICHT mischen, um Schäden und mangelhafte Streichergebnisse zu vermeiden.

**Vorbereitung:** Rühre die Farbe vom Boden des Behälters beginnend gründlich durch. Die Lasur kann je nach Holz unterschiedliche Endfarben annehmen, teste sie daher an einer unauffälligen Stelle des Holzes und beobachte die Farbtonentwicklung.

**Streichen:** Um Materialansammlungen zu vermeiden, solltest Du den Pinsel immer nur halb in die Lasur eintauchen. So erhältst Du ein gleichmäßiges Streichbild.

**Holzbehandlung:** Schleife nach dem ersten Grundanstrich die Holzflächen mit feiner Körnung leicht ab. Dies sollte in Faserrichtung erfolgen. Damit werden nach dem ersten Anstrich die hochgestellten Holzfasern wieder geglättet.



### Gartenbaukasten

Hobelware aus Nadelholz. Ein vielseitiges Programm zum Selbermachen – für Gartenspaß „Marke Eigenbau“. Umfasst eine große Auswahl an Kanthölzern, Brettern und Latten.

#### Latten gehobelt

ca. 22,5 x 45 x 3000 mm (100 ZL 887020) **6.99** lfdm. 2.33

#### Latten sägerau

ca. 38 x 58 x 3000 mm (100 ZL 887434) **8.99** lfdm. 2.99

#### Bretter gehobelt

ca. 22,5 x 90 x 3000 mm (50 ZL 887021) **12.99** lfdm. 4.33

ca. 24 x 155 x 3000 mm (36 ZL 887071) **21.99** lfdm. 7.32

#### Kanthölzer gehobelt

ca. 60 x 60 x 3000 mm (32 ZL 887026) **22.99** lfdm. 7.65

ca. 45 x 90 x 3000 mm (30 ZL 887025) **24.99** lfdm. 8.33

## Praktisch – der Gartenbaukasten

Ein vielseitiges Programm zum Selbermachen – für Do-it-yourself-Gartenspaß. Es umfasst eine große Auswahl an Kanthölzern, Brettern und Latten. Mit etwas Geschick entstehen daraus Blumenkübel, Gartenmöbel, Kinderspielgeräte, Pergolen, Zäune und vieles mehr. Die Abmessungen sind so gewählt, dass alle Hölzer in den Breiten und Höhen optimal miteinander zu kombinieren sind.

Trau Dich und setz Deine Gartenholzideen in die Tat um. Das Material dazu haben wir in einer großen Auswahl für Dich.

### Douglasien-Gartenbauholz

Douglasie, naturbelassen, vierseitig glatt gehobelt, Kanten gefast.

ca. 70 x 70 x 3000 mm (48 ZL 887465) **26.95** lfdm. 8.98

### Rhombusprofil

Douglasie, naturbelassen, vierseitig glatt gehobelt, Kanten gerundet.

ca. 24 x 68 x 2000 mm (ZL 889142) **8.98** lfdm. 4.49

ca. 24 x 68 x 3000 mm (ZL 889143) **13.47** lfdm. 4.49



Rhombusprofil Douglasie

Gestaltungs-  
beispiel



Solar-Fence mit Aluminiumpfosten Anthrazit

## Entdecke die Zukunft des Sichtschutzes

Der Solar-Fence vereint Privatsphäre und Nachhaltigkeit in einem eleganten Design. Genieße die Ästhetik eines modernen Sichtschutzzauns, während Du die Umwelt schützt. Dank hochwertiger bifazialer Photovoltaik-Module erzeugst Du Deinen eigenen sauberen Strom und senkst gleichzeitig Deine Energiekosten. Eine platzsparende und äußerst effiziente Lösung, da auch bei Ost-/ Westausrichtungen hohe Stromerträge erzeugt werden.

- Bausatz: Ein bzw. zwei PV-Module, Aluminium Start- und Abschlussprofile und Zubehörbeutel
- hochwertige und leistungsstarke 430W PV-Module
- beidseitige Energieerzeugung
- höchste Widerstandsfähigkeit durch Glas-Glas Module
- platzsparende, senkrechte Montage
- einfachere Reinigung der PV-Module im Vergleich zu Dachanlagen
- Berechnungen und elektrische Arbeiten dürfen nur durch Fachpersonal erfolgen
- kombinierbar mit Osmo Sichtblenden

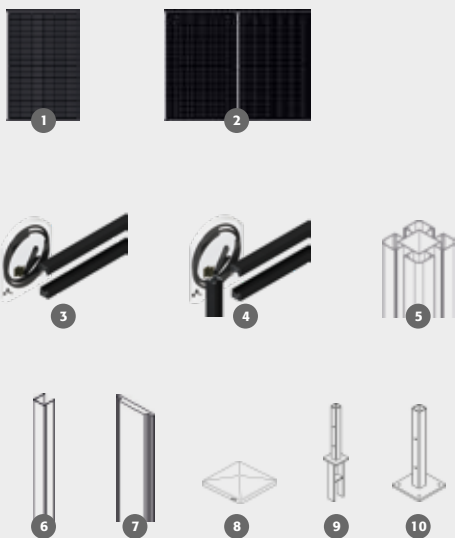

1	<b>Grundelement 430 W</b>	B 114 x H 178 cm	Photovoltaik	(BE 62615200)	<b>549.90</b>
2	<b>Grundelement 860 W</b>	B 230 x H 178 cm	Photovoltaik	(BE 62615300)	<b>899.90</b>
3	<b>1er Rahmenset</b> (ohne PV-Modul)	B 114 x H 178 cm	Aluminium, Anthrazit	(BE 62616400)	<b>149.90</b>
4	<b>2er Rahmenset</b> (ohne PV-Modul)	B 230 x H 178 cm	Aluminium, Anthrazit	(BE 62616500)	<b>199.90</b>
5	<b>Aluminiumpfosten Typ E</b>	B 9 x T 9 x H 200 cm	Aluminium, Anthrazit	(BE 63561600)	<b>124.90</b>
6	<b>Nut-Klemmleiste</b> für Aluminiumpfosten	B 2,1 x T 1,9 x H 200 cm	Aluminium, Anthrazit	(BE 66538000)	<b>10.90</b>
7	<b>Nut-Abdeckleiste</b> für Aluminiumpfosten	B 2,7 x T 0,4 x H 200 cm	Aluminium, Anthrazit	(BE 66529200)	<b>8.90</b>
8	<b>Pfostenkappe</b> inkl. Schrauben	B 12 x T 12 x H 2 cm	Aluminium, Anthrazit	(BE 67012500)	<b>21.90</b>
9	<b>Pfostenanker</b> zum Einbetonieren*	B 11 x T 11 x H 71 cm	Metall, feuerverzinkt	(BE 66523000)	<b>39.90</b>
10	<b>Pfostenanker</b> zum Aufschauben*	B 16 x T 16 x H 41 cm	Metall, feuerverzinkt	(BE 66523100)	<b>37.90</b>

Anlagen unter 30 kWp sind vom Gesetzgeber von der Mehrwertsteuererhebung befreit

\* inkl. Pfostenbefestigung, ohne Bodenbefestigung

### Sichtblende „Alu-Fence Juel“

Die Profile der Alu-Fence Juel sehen aus wie ein kleiner Tannenbaum und bilden einen blickdichten Sichtschutz. Du steckst die beschichteten Aluminiumprofile ganz einfach in die Aluminiumpfosten und verschraubst diese. Die Breite und Höhe Deiner Sichtblende bestimmst Du selbst, indem Du einzelne Profile weglässt oder diese kürzt.

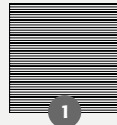

**1 Grundelement**  
ca. B 180 x H 184 cm

Aluminium, Weiß	(BE 62586700)	<b>464.90</b>
Aluminium, Anthrazit	(BE 62586800)	<b>464.90</b>
Aluminium, Grau	(BE 62598900)	<b>464.90</b>
Aluminium, Lärche	(BE 62590000)	<b>529.90</b>

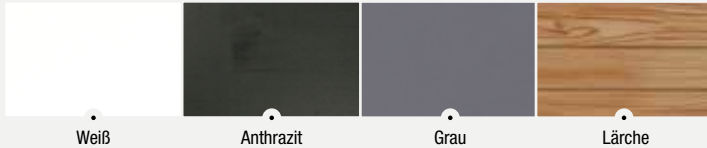

Alu-Fence Juel Anthrazit



Multi-Fence Co-Extrusion Espresso



Multi-Fence Co-Extrusion Greystone



<b>1 Grundelement</b> (inkl. Befestigungszubehör)	ca. B 180 x H 178 cm	Greystone (BE 62579600) Silvergrey (BE 62584000) Lightbrown (BE 62584100) Espresso (BE 62590600)	<b>299.90</b>
<b>2 Einzelprofil</b> (ohne Zubehör)	ca. B 184 x H 25,3 cm	Greystone (BE 62579700) Silvergrey (BE 62584200) Lightbrown (BE 62584300) Espresso (BE 62590700)	<b>39.90</b>
<b>3 Startprofil</b>	ca. 184 x 5,1 cm	Aluminium (BE 62579500) Aluminium, Anthrazit (BE 62591000)	<b>29.90</b> <b>29.90</b>
<b>4 Abschlussprofil</b>	ca. 184 x 4,1 cm	Aluminium (BE 62571100) Aluminium, Anthrazit (BE 60310393)	<b>29.90</b> <b>29.90</b>
<b>5 Zubehörbeutel</b>		(BE 66528100)	<b>8.30</b>

### Sichtblende „Multi-Fence Co-Extrusion“

Die besonders breiten, co-extrudierten Profile der Multi-Fence Sichtblende stechen durch ihre auffällig, lebhaftige Maserung direkt ins Auge. Sie passen sich durch klare Linien und einen ansprechenden Farb- und Materialmix perfekt in modern gestaltete Gärten ein. Durch die feinen Farbnuancen in der Oberfläche wird der Gesamteindruck aufgelockert und bleibt dennoch elegant und schlicht.

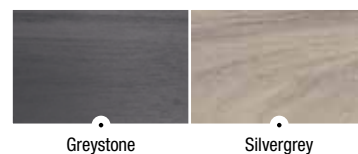



Multi-Fence Elegance B



**Sichtblende „Multi-Fence Elegance B“**

Die Multi-Fence Elegance B greift den Minimalismustrend der aktuellen Baukultur auf: Große Flächen, klare Linien und kühle Farben. Die zurückhaltenden Aluminiumprofile fassen die Multi-Fence Profile nicht nur elegant ein, sie vereinfachen zudem auch die Montage. Denn lediglich die Start- und Abschlussprofile aus Aluminium müssen mit den Pfosten verschraubt werden.

1	<b>Grundelement</b> (inkl. Befestigungszubehör)	ca. B 180 x H 180 cm	Hellgrau	(BE 62583800)	<b>269.90</b>
			Anthrazit	(BE 62600500)	<b>269.90</b>
2	<b>Einzelprofil ohne Zubehör</b>	ca. B 183 x H 25,7 cm	Hellgrau	(BE 62583900)	<b>35.90</b>
			Anthrazit	(BE 62600700)	<b>35.90</b>
3	<b>Startprofil</b>	ca. B 184 x H 5,1 cm	Aluminium	(BE 62579500)	<b>28.90</b>
			Aluminium, Anthrazit	(BE 62591000)	<b>28.90</b>
4	<b>Abschlussprofil</b>	ca. B 184 x H 4,1 cm	Aluminium	(BE 62571100)	<b>28.90</b>
			Aluminium, Anthrazit	(BE 60310393)	<b>28.90</b>
5	<b>Aluminiumpfosten Typ B</b>	B 9 x T 9 x H 200 cm	Aluminium	(BE 63556900)	<b>108.90</b>
			Aluminium, Anthrazit	(BE 63557300)	<b>119.90</b>
6	<b>Zubehörbeutel</b>			(BE 66528100)	<b>8.30</b>

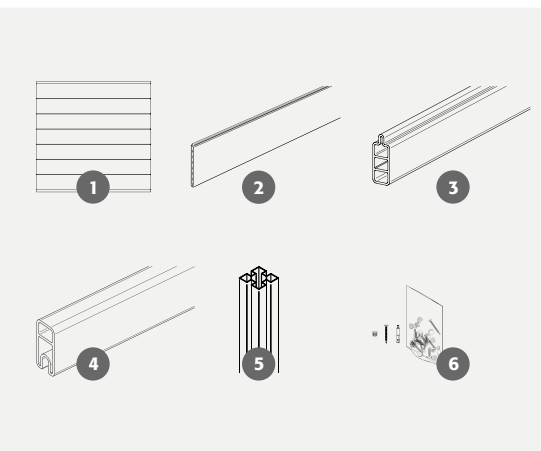

Alu-Cladding Rhombus, Anthrazit und Weiss

**Sichtblende „Alu-Cladding Rhombus“**

Das Alu-Cladding Rhombus System kannst Du vielseitig einsetzen. Ob als Sichtschutz, als Carport- oder auch als Mülltonnenverkleidung sieht es immer elegant und modern aus und verhindert ungewollte Einblicke. Die Rhombus-Profile können bei Bedarf exakt gekürzt oder mit dem Längsverbinder unendlich oft verlängert werden.



1	<b>Einzelprofil*</b>	19 x 68 x 6000 mm, Deckmaß 70 mm	Weiß	(BE 62588200)	lfdm. <b>10.90</b>
			Anthrazit	(BE 62588300)	lfdm. <b>10.90</b>
			Lärche	(BE 62590300)	lfdm. <b>11.90</b>

2	<b>Einzelprofil*</b>	19 x 98 x 6000 mm, Deckmaß 100 mm	Weiß	(BE 62593000)	lfdm. <b>18.90</b>
			Anthrazit	(BE 62593100)	lfdm. <b>18.90</b>



Montage

\* 4 Stück pro Paket. Abgabe nur in vollen Paketen.



**Alu-Fence Forsdal Schallschutzsystem**

Alu-Fence Forsdal bietet nicht nur eine moderne Optik für Deinen Garten, sondern schafft auch eine ruhigere Umgebung, die Dein Wohlbefinden steigert:

- Schalldämmung von 29 dB nach DIN EN 1793-2 und ZTV-Lsw 22
- erfüllt alle Anforderungen für Lärmschutzanlagen an Eisenbahnstrecken gemäß Rili 804.5501 2023
- Schallabsorption von 6 dB nach DIN 1793-1
- Ein Element besteht aus: 6 x Schalldämmelement, 3 x H-Rahmenprofil, 1 x Abschlussprofil, 3 x H-Verbindungsprofil, 1 x Zubehörbeutel



Anthrazit

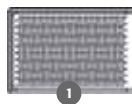

1



2



3



4



5



6

1	<b>Schalldämmelement</b>	B 95 x T 4,7 x H 67 cm	Aluminium, Anthrazit	(BE 62614800)	<b>249.90</b>
2	<b>H-Rahmenprofil</b>	B 190 x T 5 x H 6 cm	Aluminium, Anthrazit	(BE 62614900)	<b>64.90</b>
3	<b>Abschlussprofil</b>	B 190 x T 5 x H 4 cm	Aluminium, Anthrazit	(BE 62615000)	<b>53.90</b>
4	<b>H-Verbindungsprofil</b>	B 62 x T 5 x H 5 cm	Aluminium, Anthrazit	(BE 62615100)	<b>10.90</b>
5	<b>Aluminiumpfosten Typ B</b>	B 9 x T 9 x H 220 cm	Aluminium, Anthrazit	(BE 63561500)	<b>137.90</b>
6	<b>Pfostenanker zum Einbetonieren</b>	B 11 x T 11 x H 71 cm	Metall, feuerverzinkt	(BE 66523000)	<b>39.90</b>

**Sichtblende „Alu-Fence Rhombus“**

Modern, schlicht und geradlinig: Horizontal eingebaute rhomboid Profile geben der Fassade am Haus seit vielen Jahren eine klare Struktur und passen sich elegant der modernen Architektur an. Auch als Sichtschutz sind diese Profile sehr beliebt und vielseitig einsetzbar. Die beschichteten Aluminiumprofile sind langlebig, formstabil und überzeugen mit geringem Pflege- und Wartungsaufwand. Mit dem Abstandhalter bestimmst Du, wie viel Einblick Du für Deinen Garten gewährt. Unzählige Kombinationsmöglichkeiten ergeben sich aus den zwei zur Wahl stehenden Profilbreiten, den vier Farbtönen und der Möglichkeit unterschiedlicher Abstände zwischen den Profilen.

<b>Grundelement A</b> (bestehend aus 24 Profilen)	B 180 x H 179 cm	Weiß	(BE 62584400)	<b>409.90</b>
		Anthrazit	(BE 62584500)	<b>409.90</b>
		Grau	(BE 62598400)	<b>409.90</b>
		Lärche	(BE 62590100)	<b>464.90</b>
<b>Grundelement B</b> (bestehend aus 16 Profilen)	B 180 x H 182 cm	Weiß	(BE 62595600)	<b>464.90</b>
		Anthrazit	(BE 62595700)	<b>464.90</b>
		Grau	(BE 62598600)	<b>464.90</b>
<b>Erweiterungsset A</b> (bestehend aus 6 Profilen)	B 180 x H 45 cm	Weiß	(BE 62584600)	<b>112.90</b>
		Anthrazit	(BE 62584700)	<b>112.90</b>
		Grau	(BE 62598500)	<b>112.90</b>
		Lärche	(BE 62590200)	<b>129.90</b>
<b>Erweiterungsset B</b> (bestehend aus 4 Profilen)	B 180 x H 44 cm	Weiß	(BE 62596000)	<b>124.90</b>
		Anthrazit	(BE 62596100)	<b>124.90</b>
		Grau	(BE 62598700)	<b>124.90</b>
<b>Nut-Abdeckleiste für Aluminiumpfosten Typ B</b>	B 2,7 x T 0,4 x H 200 cm	Aluminium	(BE 66528600)	<b>7.90</b>
		Aluminium, Anthrazit	(BE 66529200)	<b>8.90</b>
<b>Pfostenanker zum Einbetonieren</b>	B 11 x T 11 x H 71 cm	Metall, feuerverzinkt	(BE 66523000)	<b>39.90</b>
<b>Pfostenanker zum Aufschrauben</b>	B 16 x T 16 x H 41 cm	Metall, feuerverzinkt	(BE 66523100)	<b>37.90</b>



Alu-Fence Rhombus, Anthrazit

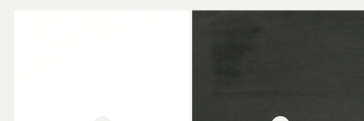

Weiß

Anthrazit

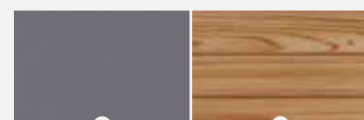

Grau

Lärche



SYSTEM WPC CLASSIC kombiniert mit SYSTEM GLAS BETA



SYSTEM WPC PLATINUM XL, Anthrazit mit Dekorprofil Delta aus Sicherheitsglas

## SYSTEM WPC und ALU

SYSTEM WPC und ALU Zäune lösen viel Breiten- und Höhenprobleme bei der Garteneinfriedung und Terrassenabgrenzung, denn Höhe und Breite sind variabel. Darüber hinaus bieten Dekorprofile aus Edelstahl oder Sicherheitsglas die Möglichkeit zur individuellen Gestaltung. Alle Profile und Abschlussleisten erhältst Du auch einzeln. Das Tolle: Die WPC/ALU Zaunfelder lassen sich auch mit SYSTEM GLAS und SYSTEM BOARD Elementen kombinieren.



**Montage:** Die Profile in die stabilen Pfosten schieben und ineinander stecken. Profil-Abschlussleisten sorgen für Stabilität.

### WPC CLASSIC / XL

Profil: 150 x 20 mm, eine Seite glatt, eine Seite mit Längsfasen, individuell gestaltbar



Sets: bestehend aus 12 Einzelprofilen und Profil-Abschlussleisten in Anthrazit oder Silber.

Maße/cm		
1. 89 x 180	Grau/Anthr./Sand/Mandel	<b>159,-</b>
2. 178 x 183	Grau/Anthr./Sand/Mandel	<b>229,-</b>

Preisgleich auch als XL mit 6 Einzelprofilen (300 x 20 mm) und Profil-Abschlussleisten.

### WPC PLATINUM / XL\*

Profil: 150 x 20 mm, ummantelt, beidseitig glatt



Sets: bestehend aus 12 Einzelprofilen und Profil-Abschlussleisten in Anthrazit.

Maße/cm		
1. 89 x 180	Anthr./Teak-Br./Taupe-Gr./Lärche	<b>179,-</b>
2. 178 x 183	Anthr./Teak-Br./Taupe-Gr./Lärche	<b>269,-</b>

Preisgleich auch als XL mit 6 Einzelprofilen (300 x 20 mm) und Profil-Abschlussleisten.

### NEO PLATINUM WPC\*

Profil: 150 x 20 mm, ummantelt, beidseitig glatt

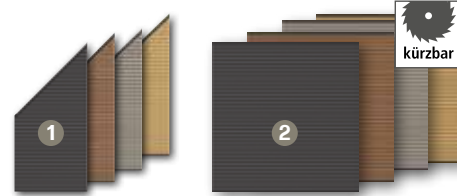

Sets: bestehend aus 12 Einzelprofilen und Profil-Abschlussleisten in Anthrazit.

Maße/cm		
1. 89 x 180	Anthr./Teak-Br./Taupe-Gr./Lärche	<b>179,-</b>
2. 178 x 183	Anthr./Teak-Br./Taupe-Gr./Lärche	<b>269,-</b>

### Pfosten BASIC

Pfosten: 7 x 7, Eckpfosten: 7 x 7, Winkel von 75°-180°



Maße/cm	Anthr. Silber Weiß			
	Pfosten BASIC, Metall (inkl. Kappen)			
Länge: 105*	2358	2361	4830	<b>64,90</b>
Länge: 150	2359	2362	4832	<b>49,90</b>
Länge: 192,5*	2144	2248	4831	<b>79,90</b>
Länge: 240	2145	2247	4833	<b>59,90</b>

Nur für Zaunanlagen aus „reinen“ WPC oder ALU Zaunfeldern. Nicht für Kombinationen mit SYSTEM GLAS/BOARD Zaunfeldern.

Maße/cm	Anthr. Silber Weiß			
	Eckpfosten BASIC, Metall (inkl. Kappen)			
Länge: 105*	2334	2367	4835	<b>64,90</b>
Länge: 150	2365	2368	4837	<b>59,90</b>
Länge: 192,5*	2107	2249	4836	<b>89,90</b>
Länge: 240	2140	2250	4838	<b>89,90</b>

**U-Montageprofil:** Für die direkte Montage der Zaunfelder an Hauswänden, Carports oder an den Torpfosten. **Spart einen Pfosten!**



Maße/cm	Anthr. Silber		
	Länge: 105	2414	2417
Länge: 192	2415	2418	<b>31,95</b>
Länge: 238	2416	2419	<b>38,95</b>

\* inkl. Aufschraubträger.



NEO PLATINUM WPC in Teak-Braun. Senkrechter Profileinbau mit SYSTEM Senkrecht-Adapter

Materialhinweis: WPC basiert auf den Rohmaterialien Naturfasern und Kunststoff und hat deren natürliche Eigenschaften. Es kann sich bei Temperaturschwankungen, Staunässe und ungleichmäßiger Bewitterung je nach Stärke verziehen, Wasserflecken bekommen und altern. Vorteil des Einsatzes von WPC im Vergleich zu Holz: Leichte Pflege, da nicht gestrichen werden muss. Nach etwa einem Jahr Bewitterung wird der gewünschte gleichmäßigere Zielfarbtönen erreicht, der nicht mehr nachgestrichen werden muss.

\* Fleckenresistenter und wasserabweisender als „normale“ WPC Profile.



SYSTEM ALU XL im Farbton Weiß kombiniert mit Dekorprofil Trigon



SYSTEM ALU PLUS in Silber mit optionaler Lichtleiste kombiniert mit SYSTEM GLAS ALPHA

**TIPP**

Weitere pflegeleichte Zäune, Tore, Pfosten und das Zubehör für die Montage, sowie ausführliche Informationen zu den Materialeigenschaften und der Pflege, finden Sie in unserem Spezialprospekt **Pflegeleichte Zaunsysteme** - kostenlos im Markt!

SYSTEM ALU PLUS/ALU XL mit ausgeschäumten Aluminium-Profilen



**SYSTEM ALU PLUS**



Sets: bestehend aus 12 Einzelprofilen und Profil-Abchlussleisten im Farbton der Profile (einfarbig).

Maße/cm		
1. 178 x 184	Weiß/Silber/Anthrazit	<b>529,-</b>
2. 178 x 184	Lärche/Bambus/Vintage Oak	<b>549,-</b>



**SYSTEM ALU XL**

Profile: 300 x 20 mm, beidseitig glatt



Sets: bestehend aus 6 Einzelprofilen und Profil-Abchlussleisten im Farbton der Profile (einfarbig).

Maße/cm		
1. 178 x 184	Weiß/Silber/Anthrazit	<b>499,-</b>
2. 178 x 184	Lärche/Bambus/Vintage Oak	<b>549,-</b>



**SYSTEM RHOMBUS**

Profile: 60 x 20 mm, beidseitig glatt



Sets: bestehend aus 30 Einzelprofilen und Profilträgern.

Maße/cm		
1. 60 x 180	Weiß/Silber/Anthrazit	<b>129,-</b>
2. 180 x 180	Weiß/Silber/Anthrazit	<b>349,-</b>
3. 60 x 180	Vintage Oak/Bambus/Lärche	<b>139,-</b>
4. 180 x 180	Vintage Oak/Bambus/Lärche	<b>399,-</b>

**Dekorprofile**

Ersetze einzelne Profile der WPC/ALU Zaunfelder durch Dekorprofile in 15 oder 30 cm Höhe.

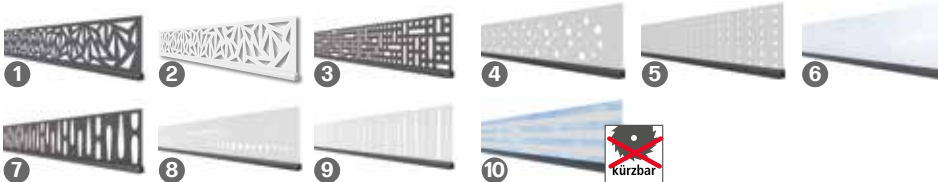

<b>1. Trigon Metall, Anthrazit beschichtet</b>	H: 15 3292 <b>64,90</b>	H: 30 3293 <b>99,90</b>
<b>2. Trigon Metall, Weiß beschichtet</b>	H: 15 3292 <b>64,90</b>	H: 30 3293 <b>99,90</b>
<b>3. Quattro Metall, Anthrazit beschichtet</b>	H: 15 3294 <b>64,90</b>	H: 30 3295 <b>99,90</b>
<b>4. Omega Metall, Anthrazit beschichtet</b>	H: 15 2433 <b>64,90</b>	H: 30 2434 <b>99,90</b>
<b>5. Puls Edelstahl</b>	H: 15 3296 <b>64,90</b>	H: 30 3297 <b>99,90</b>
<b>6. Linea Edelstahl</b>	H: 15 3298 <b>64,90</b>	H: 30 3299 <b>99,90</b>
<b>7. Bubble Edelstahl</b>	H: 15 2431 <b>64,90</b>	H: 30 2432 <b>99,90</b>
<b>8. Gamma Edelstahl</b>	H: 15 2317 <b>64,90</b>	H: 30 2318 <b>99,90</b>
<b>9. Dekor-Matt Kunstglas</b>	H: 15 2435 <b>64,90</b>	H: 30 2436 <b>99,90</b>
<b>10. Delta Sicherheitsglas (nicht kürzbar)</b>	H: 15 2319 <b>64,90</b>	H: 30 2320 <b>99,90</b>

**SYSTEM Senkrecht-Adapter**

Für den senkrechten Verbau der WPC/ALU Profile an den SYSTEM Pfosten benötigen Sie pro Zaunelement ein SYSTEM-Senkrecht-Adapter 2er-Set, bestehend aus zwei Profilen für oben und unten sowie vier T-Verbindern.

Material:  
Aluminium, pulverbeschichtet,  
Profile: 4 x 60 mm,  
Breite: 176 cm

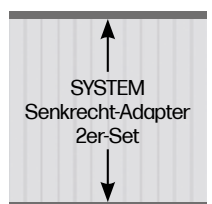

Farbton		
Anthrazit	2775	<b>64,90</b>
Silber	2774	<b>64,90</b>
Weiß	2836	<b>64,90</b>



### WPC-Bohlenzaun „Dius“

Bohlen aus WPC, ca. 9 x 115 mm, im Farbton Anthrazit, Riegel aus Aluminium blank anodisiert, ca. 14 x 70 mm, **edelstahlverschraubt**. Zaunmontage nur mit dem „Dius“-Alu-Zubehör zulässig. **Nicht ständig im Programm.**



1



2

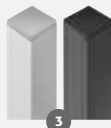

3

**1** **Grundelement gerade\*** (20 ZL 888479) **79.95**

ca. B 180 x H 180 cm

**2** **Aluminium-T-Beschlag, blank** (10 ZL 888481) **12.95**

6er-Set, für verdeckte Montage, inkl. Schrauben

**3** **Alu-Pfosten mit PVC-Kern,** Alu blank (45 ZL 888483) **39.95**  
ca. 6,8 x 6,8 x 185 cm, Anthrazit (45 ZL 888485)  
zum Aufschrauben

**3** **Alu-Pfosten mit PVC-Kern,** Alu blank (45 ZL 888484) **49.95**  
ca. 6,8 x 6,8 x 265 cm, Anthrazit (45 ZL 888486)  
zum Einbetonieren

\* Für die Montage eines Zaunfeldes sind sechs Aluminium-T-Beschläge erforderlich. Die Zaunelemente können nur mit dem Riegel quer montiert werden. Beachte zwingend die Montageanleitung!

## Was ist WPC?

Wood Plastic Composite = Holz-Kunststoff-Gemisch sieht echtem Holz sehr ähnlich, ist aber viel wetterresistenter und daher ideal im Außenbereich einsetzbar.

- Verbundwerkstoff aus Holzpartikeln, Kunststoff und Additiven (Zusätzen)
- UV-beständig und lange farbbintensiv
- reduzierte Feuchtigkeitsaufnahme und wasserabweisend
- sehr resistent gegen Pilz- und Insektenbefall
- splitter- und astfrei
- glatte Oberfläche
- besonders pflegeleicht
- coextrudiertes WPC ist zudem mit einer extra Schutzschicht ausgestattet, die oft mit einer täuschend echten Holzmaserung versehen wird



„Ibiza“ Alu, Bicolor Weiß/blank

**WPC-Bohlenzaun „Ibiza“, Alu blank**

Bohlen aus WPC, ca. 9 x 115 mm, im Farbton Anthrazit, Braun oder Bicolor Weiß/blank, Riegel aus Aluminium blank anodisiert, ca. 13 x 70 mm, **edelstahlverschraubt. Nicht ständig im Programm.**



1	<b>Grundelement*</b> ca. B 180 x H 180 cm	Anthrazit Braun Bicolor Weiß/blank	(ZL 888454) (ZL 888455) (ZL 888590)	<b>119.00</b>
2	<b>Zwischenelement*</b> ca. B 90 x H 180 cm	Anthrazit Braun Bicolor Weiß/blank	(ZL 88400665) (ZL 88400667) (ZL 888591)	<b>99.95</b>
3	<b>Abschlusselement*</b> ca. B 90 x H 180/90 cm	Anthrazit Braun Bicolor Weiß/blank	(ZL 88400666) (ZL 88400668) (ZL 888592)	<b>99.95</b>
4	<b>Tor Riegelfarbe blank,</b> ca. B 90 x H 180 cm	Anthrazit Braun Alu blank	(ZL 888620) (ZL 888621) (ZL 888622)	<b>259.00</b>
5	<b>Alu-Pfosten mit</b> Holzkern/Kunststoffkern ca. 6,8 x 6,8 x 185 cm	Anthrazit Braun Alu blank	(ZL 887927) (ZL 887929) (ZL 887463)	<b>39.95</b>
6	<b>Alu-Pfosten mit</b> Holzkern/Kunststoffkern ca. 6,8 x 6,8 x 265 cm, zum Einbetonieren	Anthrazit Braun Alu blank	(ZL 887928) (ZL 887930) (ZL 887318)	<b>49.95</b>
7	<b>Aluminium</b> <b>T-Beschlagset</b> 8er-Set, für verdeckte Montage, inkl. Schrauben	Anthrazit Braun Alu blank	(ZL 887933) (ZL 887934) (ZL 889103)	<b>19.95</b>
8	<b>Pfostenträger</b> Für Pfosten 185 cm	ca. 6 x 16 x 30 cm, feuerverzinkt, zum Aufschauben	(ZL 887937)	<b>19.95</b>

\* Zaunmontage nur mit dem „Ibiza“-Alu-Zubehör zulässig.  
Für die Montage eines Zaunfeldes sind 8 Aluminium-T-Beschläge erforderlich. Die Zaunelemente können nur mit dem Riegel quer montiert werden. Beachte zwingend die Montageanleitung!



„Ibiza“ Alu, Braun



„Ibiza“ Alu, Anthrazit

#hoodiewoodies.gartentipp



## SICHTSCHUTZ IST AUCH SONNENSCHUTZ

Ein Sichtschutzzaun schützt nicht nur vor unliebsamen Blicken, sondern kann auch für ein angenehm schattiges Plätzchen sorgen. Aber Vorsicht: Sperre die Sonne nicht stärker aus, als es Dir lieb ist. Beziehe daher bei der Planung stets auch den Sonnenverlauf mit ein.



„Moglia“ Anthrazit/Rahmen Anthrazit, Pfosten in Alu blank



„Moglia“ Anthrazit/Rahmen Alu blank, Pfosten in Alu blank

### WPC-Dichtzaun „Moglia“

Bohlen aus WPC, Rahmen, ca. 40 x 62 mm. Im Farbton Anthrazit mit Rahmen Anthrazit oder im Farbton Anthrazit mit Rahmen Alu blank, **edelstahlverschraubt. Nicht ständig im Programm.**

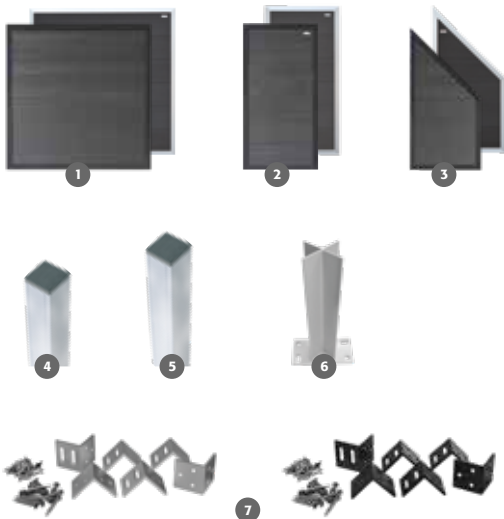

1	<b>Grundelement gerade*</b>	ca. B 180 x H 180 cm	Anthrazit/Rahmen Anthrazit Anthrazit/Rahmen Alu blank	(ZL 884878) (ZL 884874)	<b>199.00</b>
2	<b>Grundelement schmal</b>	ca. B 90 x H 180 cm	Anthrazit/Rahmen Anthrazit Anthrazit/Rahmen Alu blank	(ZL 884879) (ZL 884875)	<b>179.00</b>
3	<b>Abschluss-element</b>	ca. B 90 x H 180/93 cm	Anthrazit/Rahmen Anthrazit Anthrazit/Rahmen Alu blank	(ZL 885343) (ZL 884215)	<b>179.00</b>
4	<b>Alu-Pfosten mit Holzkern</b>	ca. 6,8 x 6,8 x 185 cm, zum Aufschrauben	Alu blank Alu Anthrazit	(ZL 887463) (ZL 887927)	<b>39.95</b>
5	<b>Alu-Pfosten mit Holzkern</b>	ca. 6,8 x 6,8 x 265 cm, zum Einbetonieren	Alu blank Alu Anthrazit	(ZL 887318) (ZL 887928)	<b>49.95</b>
6	<b>Pfostenträger für Pfosten 185 cm</b>	ca. 6 x 16 x 30 cm, zum Aufschrauben	Feuerverzinkt	(ZL 887937)	<b>19.95</b>
7	<b>Befestigungsset</b>	6er-Set, Befestigungswinkel, inkl. Schrauben	Alu blank Alu Anthrazit	(ZL 887544) (ZL 888040)	<b>16.95</b>

\* Für die Montage eines Zaunfeldes sind 6 Zaunhalter erforderlich. Beachte zwingend die Montageanleitung!

**Rollzaun „Haselnuss“\*\***

Handgespalten, naturbelassene Haselnuss, Staketenabstand ca. 7 - 8 cm, Verbindung aus verzinktem Draht. Montage mit 3 cm Bodenfreiheit empfehlenswert. **Abgabe nur in ganzen Rollen.** Passende Pfosten findest Du auf Seite 30.

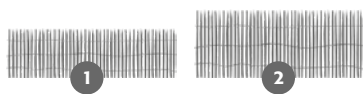

**Haselnuss-Zauntor**

Tore aus handbearbeiteter Haselnuss, naturbelassen, aus ca. 20 - 30 x 50 - 75 mm Halbrundriegeln, entrindet, inkl. Beschläge.



\* Montage mit 3 cm Bodenabstand empfehlenswert.



Rollzaun Haselnuss-Zauntor

1	<b>Rolle</b>	á ca. B 500 x H 90 cm (ZL 884854)	<b>Rolle 49.95</b> lfdm. 9.99
2	<b>Rolle</b>	á ca. B 500 x H 120 cm (ZL 888038)	<b>Rolle 59.95</b> lfdm. 11.99
3	<b>Zauntor</b>	ca. B 100 x H 90 cm (ZL 888386)	<b>139.00</b>
4	<b>Zauntor</b>	ca. B 100 x H 120 cm (ZL 888387)	<b>149.00</b>

**Rollzaun „Haselnuss“**

Haselnuss naturbelassen, handgespalten, Maße H 180 x B 200 cm. Staketenstärke ca. 4,5 cm, Staketenabstand 3 - 4 cm mit 4 Drahtreihen, Verbindung aus verzinktem Draht. **Abgabe nur in ganzen Rollen.** Passende Pfosten findest Du auf Seite 30. (ZL 888606)

**Rolle 99.95**  
lfdm. 49.99

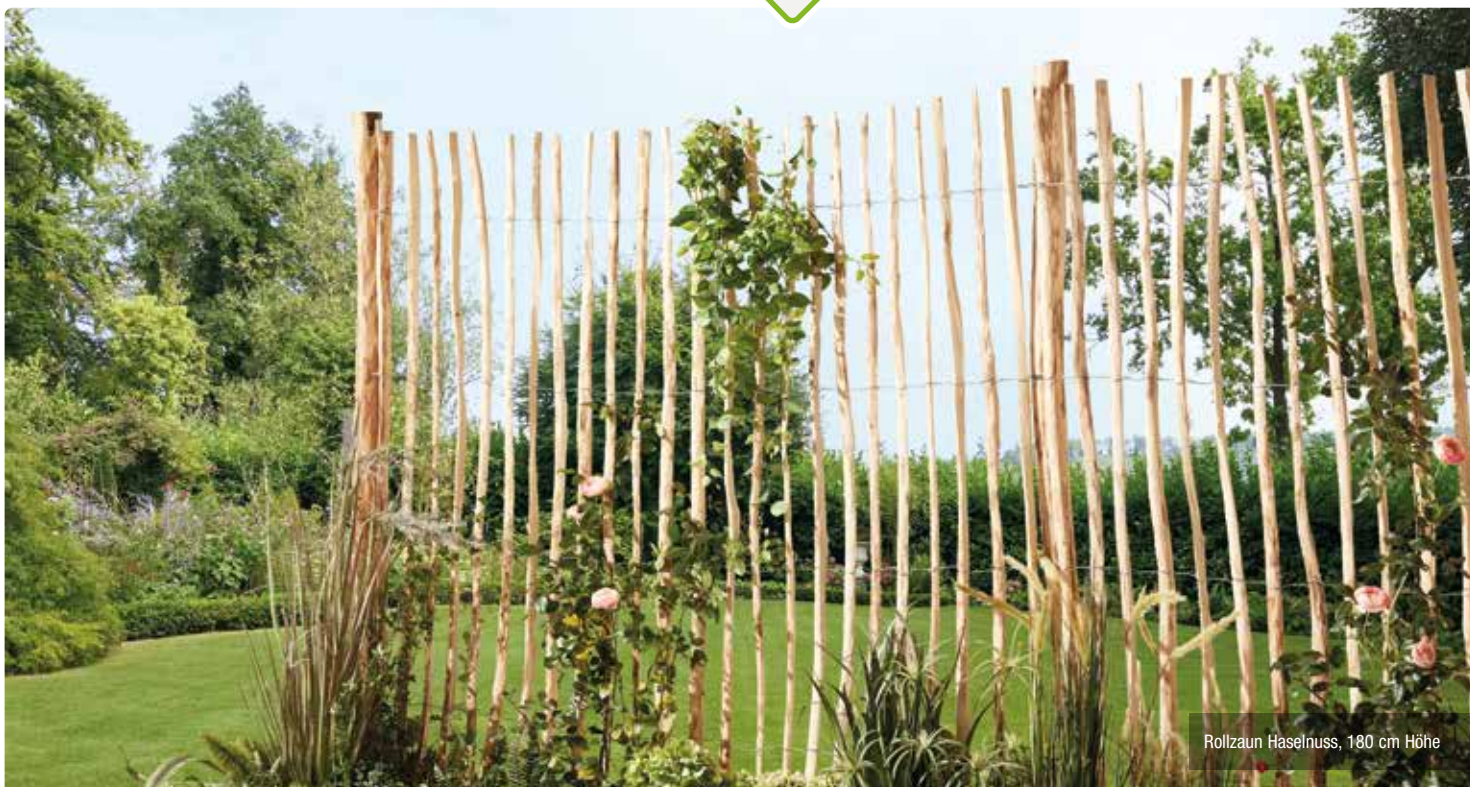

Rollzaun Haselnuss, 180 cm Höhe

**Rancherzaunbohle**

Nadelholz, sägerau, kesseldruckimprägniert grün.  
Bohle ca. H 15/25 x L 240 cm, ca. 2,4 cm stark.  
Passende Pfosten findest Du auf Seite 30.  
(50 ZL 884144)

Bohle **13.95**

**Rancherzaunbohle**

Lärche natur, Bohle ca. H 8/20 x L 200 cm,  
ca. 1,7 cm stark. Passende Pfosten findest Du  
auf Seite 30.  
(50 ZL 889066)

Bohle **14.95**



**Vorgartenzaun gerade**

Nadelholz, kesseldruckimprägniert, Staketen ca. 19 x 90 mm, Köpfe gerundet, edelstahlgelagelt.

1	<b>Element gerade</b>	ca. B 180 x H 85 cm	(ZL 884151)	<b>34.95</b>
2	<b>Einzeltür gerade</b>	ca. B 100 x H 85 cm	(ZL 884059)	<b>69.95</b>
3	<b>Element gerade</b>	ca. B 180 x H 100 cm	(ZL 884149)	<b>44.95</b>
4	<b>Einzeltür gerade</b>	ca. B 100 x H 100 cm	(ZL 884049)	<b>84.95</b>
5	<b>Pfosten mit Kopfrundung, gehobelt</b>	ca. 9 x 9 x 95 cm	(ZL 887255)	<b>12.95</b>
6	<b>Pfosten mit Kopfrundung, gehobelt</b>	ca. 9 x 9 x 120 cm	(ZL 887256)	<b>15.95</b>

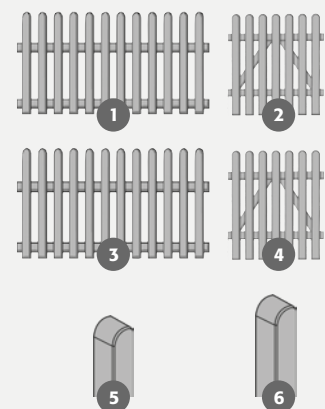

**Vorgartenzaun „Bamberg“**

Nadelholz, farbig lasiert in Pinie, Staketen  
ca. 19 x 90 mm, Köpfe gerundet, edelstahlgelagert.



1



2



3

1 **Element** ca. B 180 x H 85 cm (ZL 884453) **44.95**

2 **Einzeltür** ca. B 100 x H 85 cm (ZL 884454) **84.95**

3 **Pfosten mit Kopfrundung,**  
gehobelt, ca. 9 x 9 x 100 cm (ZL 887386) **22.95**



Weiden-Beetbegrenzung, ca. B 120 x H 40/55 cm

**Weiden-Beetbegrenzung**  
Weide geölt, geflochten.

ca. B 120 x H 20/35 cm  
(50 ZL 884806)

Element **13.95**

ca. B 120 x H 40/55 cm  
(30 ZL 888521)

Element **19.95**

**Mini-Staketenzaun**

Nadelholz, kesseldruckimprägniert, montagefertiges  
Element, ca. B 100 x H 25/50 cm.  
(ZL 888536)

Element **8.95**

**Mini-Staketenzaun Lärche**

Lärche naturbelassen, montagefertiges Element,  
ca. B 112 x H 25/50 cm.  
(ZL 888601)

Element **9.95**

**Rollzaun „Haselnuss Mini“**

Handgespalten, naturbelassene Haselnuss, Staketenabstand  
ca. 3 - 4 cm, Verbindung aus verzinktem Draht. **Abgabe nur  
in ganzen Rollen.** Rolle à L 200 x H 28/45 cm.  
(40 ZL 886245)

Rolle **21.95**  
lfdm. 10.98



BBQ-Pergola „Basic 88“

**BBQ-Pergola „Basic 88“**

Lamellendach mit verstellbaren Öffnungswinkeln als Sonnen-, Wind- und Regenschutz, aus Stahl, anthrazit, Pfostenstärke ca. 8,8 x 8,8 cm. Wasserableitungssystem im Pfosten. Inkl. 2 seitlicher Ablagen. Ca. B 250 x H 240 x T 150 cm. (4 ZL 819803)

**799.00**

**passendes Zubehör:**

**Rückwand**

Maße Ca. B 232 x H 230x T 5,5 cm (ZL 819806)

**499.00**



**Pergola „Lounge“**

Lamellendach mit verstellbaren Öffnungswinkeln als Sonnen-, Wind und Regenschutz, aus Stahl, anthrazit, Pfostenstärke ca. 8,8 x 8,8 cm, einfache Montage. Inkl. Kissen. Ca. B 202 x H 239 x T 169 cm. (ZL 915208)

**999.00**

**Pergola „Classic 111“**

Anthrazit, ca. B 300 x H 250 x T 400 cm. Pfostenstärke ca. 11,1 x 11,1 cm, Gestell aus Aluminium, bewegliches Lamellendach aus Stahl, per Handkurbel einstellbare Öffnungswinkel, Wasserableitungssystem im Pfosten, einfache Montage. Seitenwände sind zusätzlich erhältlich. (ZL 819786)

**1.699.00**

**passendes Zubehör:**

**Lamellenwand**

Für eine geschlossene Seite werden 3 einzelne Lamellenwände benötigt.

Ca. B 93 x H 240 cm, für 3-m-Seite (ZL 819791)

**319.00**

Ca. B 123 x H 240 cm, für 4-m-Seite (ZL 819792)

**399.00**



**Terrassenüberdachung mit Schiebedach ☹**

Aluminiumrahmen, pulverbeschichtet, Anthrazit, frei stehend mit vier ca. 10 x 10 cm starken Pfosten, Querträger ca. 12 x 8 cm stark, Dach aus Polycarbonat, ca. 6 mm stark. Die linke und rechte Seite des Daches kann durch eine Kurbel geöffnet werden.  
Ca. B 400 x H 220/260 x T 300 cm. Max. Schneelast ca. 120 kg/m<sup>2</sup>.  
(ZL 819796)

ab **1.299.00**

☹ Lieferzeit auf Anfrage

#hoodiewoodies.gartentipp

**EIN PLATZ AN DER SONNE ...  
BEI JEDEM WETTER**

Eine Terrassenüberdachung bereichert den Garten auf vielfältige Weise: Sie spendet angenehmen Schatten an sonnigen Tagen, schützt vor leichter Witterung und auch vor Regen und schafft einen gemütlichen Ort zum Entspannen.

**NEU**

## Black Stripe

Das Rautenprofil Black Stripe zeichnet sich durch die werkseitig schwarz behandelte Feder aus.

Mit unseren Rautenprofilen Black Stripe hast Du die Optik einer klassischen Raute trotz einer geschlossenen Fassadenfläche. Die Montagenut und eine großzügige Überlappung ermöglichen eine unsichtbare Befestigung.



Nord. Fichte  
riffelgesägt vorvergraut  
Patina

Kanad. Douglasie  
riffelgesägt vorvergraut  
Patina matt

Kanad. Lärche  
riffelgesägt vorvergraut  
Patina matt



Kanad. Lärche  
gehobelt

Kanad. Douglasie  
gehobelt

Nord. Fichte  
riffelgesägt vorvergraut  
Kieselgrau matt

### Rautenprofil Black Stripe (Feder schwarz),

17° Schräge, Kanten gerundet, Länge nach Vorrat und Abstimmung.

**Nord. Fichte riffelgesägt**, vorvergraut Patina,  
21 x 96 mm, sf hobelfallend  
(Art.-Nr. 38701180)

m<sup>2</sup> **48.10**

**Nord. Fichte riffelgesägt**, vorvergraut  
Kieselgrau matt sf hobelfallend, 21 x 96 mm  
(Art.-Nr. 38701187)

m<sup>2</sup> **48.10**

**Nord. Fichte gehobelt**, vorvergraut  
Naturgrau matt sf hobelfallend 21 x 96 mm  
(Art.-Nr. 38701189)

m<sup>2</sup> **48.10**

**Kanad. Douglasie, riffelgesägt**  
vorvergraut, Patina matt VEH-Top, 21 x 96 mm  
(Art.-Nr. 38744030)

m<sup>2</sup> **83.30**

**Kanad. Lärche, riffelgesägt**  
vorvergraut, Patina matt VEH-Top 21 x 96 mm  
(Art.-Nr. 38774040)

m<sup>2</sup> **91.60**

### Rautenprofil Black Stripe (Feder schwarz)

17° Schräge, Sichtseite gehobelt, Kanten gerundet,  
Länge nach Vorrat und Abstimmung.

**Kanad. Douglasie, gehobelt**,  
unbehandelt, 27 x 96 mm  
(Art.-Nr. 31544002)

m<sup>2</sup> **89.60**

**Kanad. Lärche, gehobelt**,  
unbehandelt, VEH-Top 27 x 96 mm  
(Art.-Nr. 31574006)

m<sup>2</sup> **97.20**

Weitere Maße und farbig endbehandelte Profile auf Anfrage.



Rautenprofil Black Stripe, Kanadische Douglasie, riffelgesägt, vorvergraut Patina matt

### Montage Rautenprofil

- unsichtbare Befestigung im Bereich der Montagenut
- waagerechte Verlegung auf senkrechter Unterkonstruktion  
Empfehlung: Konstruktionsholz 40 x 60 mm,  
Festigkeitsklasse C24 oder Sortierklasse S10
- Hinterlüftung ohne Konterlattung

Das Rautenprofil Black Stripe zeichnet sich durch die werkseitig schwarz behandelte Feder aus.



Rautenprofil 21 x 96 mm



Rautenprofil 27 x 96 mm



Rautenprofil Black Stripe, Nord. Fichte, riffelgesägt, vorvergraut Patina



Fassadenprofil Verto Black Stripe, Nord. Fichte, riffelgesägt, Quarzgrau

## Verto

Mittels senkrecht verlegten Verto-Profilen in verschiedenen Breiten und Stärken lässt sich Deine Fassade abwechslungsreich gestalten. Werde kreativ und kombiniere die verschiedenen Profile zusätzlich mit verschiedenen Farbakkzenten.

### Fassadenprofil Verto Black Stripe (Kanten gefast), Länge nach Vorrat und Abstimmung.







z.B. Nord. Fichte, riffelgesägt, vorvergraut Patina, Black Stripe sf hobelfallend

	21 x 68 mm	(Art.-Nr. 38701197)	m <sup>2</sup> <b>48.10</b>
	21 x 96 mm	(Art.-Nr. 38701190)	m <sup>2</sup> <b>48.10</b>
	21 x 121 mm	(Art.-Nr. 38701191)	m <sup>2</sup> <b>48.10</b>
	21 x 146 mm	(Art.-Nr. 38701192)	m <sup>2</sup> <b>48.10</b>

z.B. Nord. Fichte, riffelgesägt, vorvergraut Kieselgrau matt, Black Stripe sf hobelfallend

	21 x 68 mm	(Art.-Nr. 38701397)	m <sup>2</sup> <b>48.10</b>
	21 x 96 mm	(Art.-Nr. 38701390)	m <sup>2</sup> <b>48.10</b>
	21 x 121 mm	(Art.-Nr. 38701391)	m <sup>2</sup> <b>48.10</b>
	21 x 146 mm	(Art.-Nr. 38701392)	m <sup>2</sup> <b>48.10</b>

Weitere Maße und farbig endbehandelte Profile auf Anfrage.

	<b>Nord. Fichte, riffelgesägt</b> , vorvergraut Patina, Black Stripe sf hobelfallend 40 x 80 mm (Art.-Nr. 38701196)	m <sup>2</sup> <b>74.30</b>
	<b>Nord. Fichte riffelgesägt</b> , vorvergraut Patina, Black Stripe sf hobelfallend 40 x 80 mm, Wave links (Art.-Nr. 38701198)	m <sup>2</sup> <b>74.30</b>
	<b>Nord. Fichte riffelgesägt</b> , vorvergraut Patina, Black Stripe sf hobelfallend 40 x 80 mm, Wave rechts (Art.-Nr. 38701199)	m <sup>2</sup> <b>74.30</b>
	<b>Nord. Fichte riffelgesägt</b> , vorvergraut Kieselgrau matt, Black Stripe sf hobelfallend 40 x 80 mm (Art.-Nr. 38701396)	m <sup>2</sup> <b>74.30</b>
	<b>Nord. Fichte riffelgesägt</b> , vorvergraut Kieselgrau matt, Black Stripe sf hobelfallend 40 x 80 mm, Wave links (Art.-Nr. 38701398)	m <sup>2</sup> <b>74.30</b>
	<b>Nord. Fichte riffelgesägt</b> , vorvergraut Kieselgrau matt, Black Stripe sf hobelfallend 40 x 80 mm, Wave rechts (Art.-Nr. 38701399)	m <sup>2</sup> <b>74.30</b>



Fassadenprofil Verto Black Stripe, Nord. Fichte, Sichtseite riffelgesägt, vorvergraut Patina

**Elementhaus „Nyland“ Pultdach**

Fichte naturbelassen, Sockelmaß ca. B 170 x T 120 cm, H 198 cm, **14 mm Wandstärke**. Inkl. Fußboden und Doppeltür aus Vollholz, Dach aus OSB-Platten, ohne Dachpappe.  
(ZL 881828)

ab **429.00**

Bedarf Dachpappe: 1 Rolle à 10 m.

**Elementhaus „Nyland“ Satteldach**

Fichte naturbelassen, Sockelmaß ca. B 170 x T 120 cm, H 218 cm, **14 mm Wandstärke**. Inkl. Fußboden und Doppeltür aus Vollholz, Dach aus OSB-Platten, ohne Dachpappe.  
(ZL 881367)

ab **429.00**Bedarf Dachpappe: 1 Rolle à 10 m.  
Bedarf Bitumenschindeln: 2 Pakete à 3 m<sup>2</sup>.**Blockbohlenhaus „Inn“**

Nordisches Nadelholz naturbelassen oder farbbehandelt, Sockelmaß ca. B 200 x T 200 cm, ca. H 235 cm. **28 mm Wandstärke**. Tür mit Echtglas und Sprossen. Inkl. Fußboden, ohne Dachpappe.

Naturbelassen (ZL 881909) ab **1.099.00**

Carbongrau (ZL 881943)

Schwedenrot (ZL 881945)

Lichtgrau (ZL 881944)

Grüngrau (ZL 88100140) ab **1.699.00**Bedarf Dachpappe: 1 Rolle à 10 m.  
Bedarf Bitumenschindeln: 3 Pakete à 3 m<sup>2</sup>.

Carbongrau

Schwedenrot

Lichtgrau

Grüngrau



„Inn“ naturbelassen

**Blockbohlenhaus „Neuseeland“**

Nordisches Nadelholz naturbelassen. Sockelmaß ca. B 180 x T 180 cm, x H 222 cm. **19 mm Wandstärke.** Inkl. Fußboden und Doppeltür kunststoffverglast mit Sprossen, ohne Dachpappe.

Naturbelassen	(ZL 881457)	ab <b>899.00</b>
Carbongrau	(ZL 88100164)	
Schwedenrot	(ZL 88100166)	
Lichtgrau	(ZL 88100165)	
Grüngrau	(ZL 88100167)	ab <b>1.299.00</b>

Bedarf Dachpappe: 1 Rolle à 10 m.

Bedarf Bitumenschindeln: 2 Pakete à 3 m<sup>2</sup>.



Carbongrau

Schwedenrot

Lichtgrau

Grüngrau



„Neuseeland“ naturbelassen

**Blockbohlenhaus „Melbourne“**

Fichte naturbelassen, Sockelmaß ca. B 250 x T 200, H 240 cm, **19 mm Wandstärke.** Doppeltür mit Echtglas und Sprossen. Inkl. Fußboden, ohne Dachpappe.

Naturbelassen	(ZL 881938)	ab <b>1.149.00</b>
Carbongrau	(ZL 88100168)	
Schwedenrot	(ZL 88100170)	
Lichtgrau	(ZL 88100169)	
Grüngrau	(ZL 88100171)	ab <b>1.599.00</b>

Bedarf Dachpappe: 2 Rollen à 10 m.



Carbongrau

Schwedenrot

Lichtgrau

Grüngrau



„Melbourne“ naturbelassen

**WPC-Gartenhaus**

WPC, Farbe der Wandbohlen Hellgrau, Sockelmaß ca. B 200 x T 200 cm, ca. H 236 cm, **28 mm Wandstärke.** Doppeltür aus Aluminium mit Fenster aus Isolierglas. Dach aus Aluminium, weitere Dacheindeckung ist nicht erforderlich, ohne Fußboden. (ZL 881940)

ab **1.699.00**

*Mit modernem  
Pultdach aus  
Aluminium*

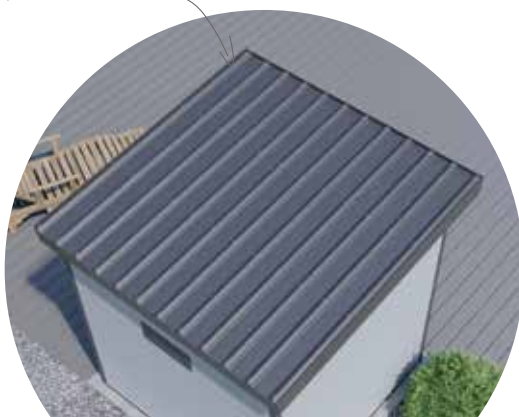

**Blockbohlenhaus-Serie „Malta“**

Fichte naturbelassen oder farbbehandelt,  
**28 mm Wandstärke**. Doppeltür mit Echtglas  
und Sprossen. Inkl. Fußboden, ohne Dachpappe.

**„Malta 1“**

Sockelmaß ca. B 300 x T 200 x H 217/188 cm.

Naturbelassen (ZL 881383) ab **1.499.00**

Carbongrau (ZL 881999)  
Schwedenrot (ZL 88100012)  
Lichtgrau (ZL 88100011)  
Grüngrau (ZL 88100172) ab **1.999.00**

Bedarf Dachpappe: 2 Rollen à 10 m.

**Passender Anbau für „Malta 1“**

Ca. B 190 x T 192 cm.

Naturbelassen (ZL 881692) ab **549.00**

Carbongrau (ZL 88100022)  
Schwedenrot (ZL 88100024)  
Lichtgrau (ZL 88100023)  
Grüngrau (ZL 88100173) ab **749.00**

Bedarf Dachpappe: 2 Rollen à 10 m.



„Malta 1“, Carbongrau

**SPAR  
DIR DAS  
STREICHEN!**



Naturbelassen



Carbongrau



Schwedenrot



Lichtgrau



Grüngrau



„Malta 2“, Naturbelassen mit Anbau ca. 190 cm

**„Malta 2“**

Sockelmaß ca. B 300 x T 250 x H 217/188 cm.

Naturbelassen (ZL 881384) ab **1.599.00**

Carbongrau (ZL 88100014)  
Schwedenrot (ZL 88100016)  
Lichtgrau (ZL 88100015)  
Grüngrau (ZL 88100174) ab **2.199.00**

Bedarf Dachpappe: 2 Rollen à 10 m.

**Passender Anbau für „Malta 2“**

Ca. B 190 x T 242 cm.

Naturbelassen (ZL 881693) ab **649.00**

Carbongrau (ZL 88100026)  
Schwedenrot (ZL 88100028)  
Lichtgrau (ZL 88100027)  
Grüngrau (ZL 88100175) ab **849.00**

Bedarf Dachpappe: 2 Rollen à 10 m.



„Malta 2“, Naturbelassen



„Malta 3“, Naturbelassen mit Anbau ca. 290 cm

**„Malta 3“**

Sockelmaß ca. B 292 x T 292 x H 217/188 cm.

Naturbelassen	(ZL 881511)	ab <b>1.699.00</b>
Carbongrau	(ZL 88100018)	
Schwedenrot	(ZL 88100020)	
Lichtgrau	(ZL 88100019)	
Grüngrau	(ZL 88100176)	ab <b>2.299.00</b>

Bedarf Dachpappe: 2 Rollen à 10 m.

**Passender Anbau für „Malta 3“ (190 cm)**

Ca. B 190 x T 292 cm.

Naturbelassen	(ZL 881512)	ab <b>649.00</b>
Carbongrau	(ZL 88100030)	
Schwedenrot	(ZL 88100032)	
Lichtgrau	(ZL 88100031)	
Grüngrau	(ZL 88100177)	ab <b>849.00</b>

Bedarf Dachpappe: 1 Rolle à 10 m.

**Passender Anbau für „Malta 3“ (290 cm)**

Ca. B 290 x T 292 cm.

Naturbelassen	(ZL 881513)	ab <b>949.00</b>
Carbongrau	(ZL 88100034)	
Schwedenrot	(ZL 88100036)	
Lichtgrau	(ZL 88100035)	
Grüngrau	(ZL 88100178)	ab <b>1.199.00</b>

Bedarf Dachpappe: 2 Rolle à 10 m.

**„Malta 4“**

Sockelmaß ca. B 390 x T 292 x H 217/188 cm.

Naturbelassen	(ZL 881694)	ab <b>1.999.00</b>
Carbongrau	(ZL 88100038)	
Schwedenrot	(ZL 88100040)	
Lichtgrau	(ZL 88100039)	
Grüngrau	(ZL 88100179)	ab <b>2.699.00</b>

Bedarf Dachpappe: 2 Rollen à 10 m.

**Passender Anbau für „Malta 4“**

Ca. B 390 x T 292 cm.

Naturbelassen	(ZL 881695)	ab <b>1.049.00</b>
Carbongrau	(ZL 88100042)	
Schwedenrot	(ZL 88100044)	
Lichtgrau	(ZL 88100043)	
Grüngrau	(ZL 88100180)	ab <b>1.299.00</b>

Bedarf Dachpappe: 2 Rolle à 10 m.



Raum für Ideen,  
Komfort und  
Gemütlichkeit.

Mach dein Gartenhaus  
zu Deinem persönlichen  
Rückzugsort!



„Malta 4“, Naturbelassen



„Australien“, Naturbelassen

**Blockbohlenhaus „Australien“**

Nordisches Nadelholz naturbelassen oder farbbehandelt, Sockelmaß ca. B 280 x T 280 cm, H 222 cm, Vordach ca. 20 cm, **28 mm Wandstärke**. Doppeltür mit Echtglas und Sprossen, inkl. Fußboden, ohne Dachpappe.

Naturbelassen	(ZL 881358)	ab <b>1.499.00</b>
Carbongrau	(ZL 881963)	
Schwedenrot	(ZL 881965)	
Lichtgrau	(ZL 881964)	
Grüngrau	(ZL 88100132)	ab <b>1.999.00</b>

Bedarf Dachpappe: 2 Rollen à 10 m.  
Bedarf Bitumenschindeln: 5 Pakete à 3 m<sup>2</sup>.



Carbongrau

Schwedenrot

Lichtgrau

Grüngrau

**Blockbohlenhaus „Australien“ Plus**

Nordisches Nadelholz naturbelassen oder farbbehandelt, Sockelmaß 280 x 280 cm, H 257 cm, Vordach ca. 20 cm, **28 mm Wandstärke**. Doppeltür mit Echtglas und Sprossen. Erhöhte Ausführung mit zwei zusätzlichen Wandbohlen und einer höheren Tür. Inkl. Fußboden, ohne Dachpappe.

Naturbelassen	(ZL 881395)	ab <b>1.599.00</b>
Carbongrau	(ZL 88100135)	
Schwedenrot	(ZL 88100136)	
Lichtgrau	(ZL 88100134)	
Grüngrau	(ZL 88100137)	ab <b>2.299.00</b>

Bedarf Dachpappe: 2 Rollen à 10 m.  
Bedarf Bitumenschindeln: 4 Pakete à 3 m<sup>2</sup>.



Carbongrau

Schwedenrot

Lichtgrau

Grüngrau



„Australien“ Plus, Grüngrau

**Info****Montageservice: Aufbau Gartenhäuser & Carports**

Handwerkliches Geschick, langjährige Erfahrung und ein fundiertes Fachwissen. Unsere Montageprofis sorgen dafür, dass Du lange Freude an Deinem neuen Gartenhaus, Carport, Gartenzaun und Sichtschutz hast. Nähere Informationen zu den Montageleistungen unserer Handwerkspartner erhaltst Du von unseren Fachverkäufern.

**Baurecht im Garten**

Wer im Garten eine bauliche Maßnahme vornehmen möchte, sollte Baurecht und Abstände beachten, denn viele Bauten im eigenen Garten erfordern je nach Art und Größe eine Baugenehmigung. Wofür eine Baugenehmigung verlangt wird, regelt die jeweilige Landesbauordnung, aber auch Vorgaben der Kommunen können eine Rolle spielen. Der Bau eines Gartenhauses oder eines Carports hängt oftmals von den Ausmaßen und dem Fundament ab. In vielen Regionen sind Gartenhäuser, die ein Fundament haben oder auf einer Bodenplatte stehen und eine bestimmte Raummeterzahl überschreiten, genehmigungspflichtig. Allerdings ist nicht die Grundfläche, sondern der umbaute Raum ausschlaggebend. Offene Fragen sollten frühzeitig mit dem Bauamt geklärt werden, wobei in der Regel mündliche Bauvoranfragen gebührenfrei sind. Zum Bauamstermin sind Lagepläne und Zeichnungen mitzubringen, um Fragen zu klären: Wie viel Platz steht für den Bau zur Verfügung? Kann vorhandener Baumbestand entfernt werden? Welcher Raum auf dem Grundstück ist nutzbar? Den Bauanträgen müssen Lageplan, Baubeschreibung, verschiedene Ansichten und ein Grundriss beigefügt sein.

**Blockbohlenhaus „Kubus 1“**

Fichte naturbelassen oder farbbehandelt, Sockelmaß ca. B 300 x T 300 cm, H 239 cm, **28 mm Wandstärke**. Schiebetür aus Aluminium mit Lichtausschnitten, vollverglast mit Echtglas. Inkl. Fußboden, ohne Dachpappe.

Naturbelassen	(ZL 881939)	ab <b>2.899.00</b>
Carbongrau	(ZL 88100074)	
Schwedenrot	(ZL 88100076)	
Lichtgrau	(ZL 88100129)	
Grüngrau	(ZL 88100148)	ab <b>3.499.00</b>

Bedarf Dachpappe: 2 Rollen à 10 m.



„Kubus 1“, Lichtgrau



Zusatzfenster

„Kubus 2“, Naturbelassen

**Blockbohlenhaus „Kubus 2“**

Fichte naturbelassen oder farbbehandelt, Sockelmaß ca. B 400 x T 300 cm, H 239 cm, **28 mm Wandstärke**. Schiebetür aus Aluminium mit Lichtausschnitten, vollverglast mit Echtglas. Inkl. Fußboden, ohne Dachpappe.

Naturbelassen	(ZL 881396)	ab <b>3.699.00</b>
Carbongrau	(ZL 88100150)	
Schwedenrot	(ZL 88100151)	
Lichtgrau	(ZL 88100149)	
Grüngrau	(ZL 88100152)	ab <b>4.299.00</b>

Bedarf Dachpappe: 2 Rollen à 10 m.



**Zusatzfenster für „Kubus“**

raumhoch, ca. B 60 x H 180 cm (ZL 881398)

**699.00**



**Passender Anbau für „Kubus 1 und 2“**

ca. B 300 x T 300 cm, H 239 cm

Naturbelassen	(ZL 881397)	ab <b>1.399.00</b>
Carbongrau	(ZL 88100154)	
Schwedenrot	(ZL 88100155)	
Lichtgrau	(ZL 88100153)	
Grüngrau	(ZL 88100156)	ab <b>1.799.00</b>

Bedarf Dachpappe: 2 Rollen à 10 m.



„Kubus 2“, Naturbelassen mit Anbau



**Blockbohlenhaus „England“**

Fichte naturbelassen, **40 mm Wandstärke**.  
Mit Vordach, ca. 150 cm, Doppeltür und  
2 Doppelfenster mit Echtglas und Sprossen.  
Inkl. Fußboden, ohne Dachpappe.

**„England 1“** (o. Abb.)

Sockelmaß ca. B 385 x T 285 cm, H 245 cm.

Naturbelassen (ZL 881464) ab **2.999.00**

Carbongrau (ZL 88100046)

Schwedenrot (ZL 88100048)

Lichtgrau (ZL 88100047)

Grüngrau (ZL 88100189) ab **3.799.00**

Bedarf Dachpappe: 4 Rollen à 10 m.

Bedarf Bitumenschindeln: 8 Pakete à 3 m<sup>2</sup>.

**„England 2“**

Sockelmaß ca. B 385 x T 385 cm, H 245 cm.

Naturbelassen (ZL 881465) ab **3.499.00**

Carbongrau (ZL 88100050)

Schwedenrot (ZL 88100052)

Lichtgrau (ZL 88100051)

Grüngrau (ZL 88100190) ab **4.399.00**

Bedarf Dachpappe: 7 Rollen à 10 m.

Bedarf Bitumenschindeln: 10 Pakete à 3 m<sup>2</sup>.



Carbongrau

Schwedenrot



Lichtgrau

Grüngrau



„England 2“

**Blockbohlenhaus „Belmont“**

Nordisches Nadelholz naturbelassen oder farbbehandelt, Sockelmaß ca. B 430 x T 280 cm,  
H 268 cm, Vordach ca. 50 cm. **34 mm Wandstärke**. Türen und Fenster mit Echtglas und  
Sprossen. 2 Räume mit Zwischenwand. Inkl. Fußboden, ohne Dachpappe.

Naturbelassen (ZL 881347) ab **2.999.00**

Carbongrau (ZL 88100185)

Schwedenrot (ZL 88100187)

Lichtgrau (ZL 88100186)

Grüngrau (ZL 88100188) ab **3.699.00**

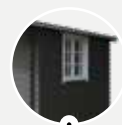

Carbongrau

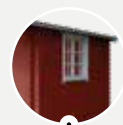

Schwedenrot

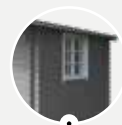

Lichtgrau

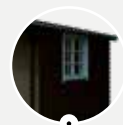

Grüngrau

Bedarf Dachpappe: 3 Rollen à 10 m.

Bedarf Bitumenschindeln: 7 Pakete à 3 m<sup>2</sup>.



„Belmont“, Naturbelassen

**Blockbohlenhaus „Belfi“**

Fichte naturbelassen oder farbbehandelt, Sockelmaß ca. B 430 x T 280 cm, H 235/202 cm, **28 mm Wandstärke**. Türen mit Echtglas und Sprossen, 2 Räume mit Zwischenwand. Inkl. Fußboden, ohne Dachpappe.

Naturbelassen (ZL 881494) ab **2.499.00**

Carbongrau (ZL 88100181)

Schwedenrot (ZL 88100183)

Lichtgrau (ZL 88100182)

Grüngrau (ZL 88100184) ab **3.499.00**

Bedarf Dachpappe: 2 Rollen à 10 m.



Carbongrau



Schwedenrot



Lichtgrau



Grüngrau



„Belfi“, Naturbelassen

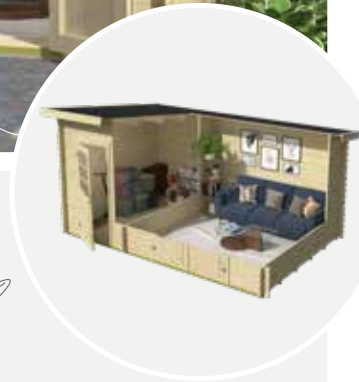

Mehr Ordnung durch zwei Räume



„Karlskrona“ inkl. Anbau, Schwedenrot

**Blockbohlenhaus „Karlskrona“ inkl. Anbau ☹**

Fichte naturbelassen oder farbbehandelt, 5-eckig, gesamt ca. B 575 x T 300 cm, H 285 cm. **40 mm Wandstärke**, Doppeltür und Fenster mit Echtglas und Sprossen. Ohne Fußboden und Dachpappe. Anbau ca. B 275 x T 300 cm, links oder rechts anbaubar.

Naturbelassen (ZL 881732) ab **3.699.00**

Carbongrau (ZL 88100083)

Schwedenrot (ZL 88100085)

Lichtgrau (ZL 88100082)

Grüngrau (ZL 88100159) ab **4.999.00**

Bedarf Dachpappe: 5 Rollen à 10 m.

Bedarf Bitumenschindeln: 12 Pakete à 3 m<sup>2</sup>.

Bedarf Fußboden „Modular“: 3 Pakete.



Carbongrau



Schwedenrot



Lichtgrau



Grüngrau



„Karlskrona“ inkl. Anbau, Naturbelassen

☹ Lieferzeit auf Anfrage

**Einzelcarport „Bremen“ ☺**

Kiefer/Fichte, kesseldruckimprägniert, Einfahrtshöhe ca. 210 cm.  
Schneelast max. 85 kg pro m<sup>2</sup>.

Statisch erforderliche H-Pfostenanker, besonders schwer,  
116/8/800 mm, feuerverzinkt. Nicht im Lieferumfang enthalten.  
(ZL 816510)

**„Bremen 1“, Dach aus PVC Anthrazit**

Ca. B 340 x L 510 cm. Mit 6 Pfosten  
(ca. 11,5 x 11,5 x H 210 cm).  
(ZL 882158)

ab **999.00****„Bremen 1“, Dach Aluminium blank**

Ca. B 340 x L 510 cm. Mit 6 Pfosten  
(ca. 11,5 x 11,5 x H 210 cm).  
(ZL 882047)

ab **1.199.00****„Bremen 2“, Dach Aluminium blank**

Ca. B 340 x L 760 cm. Mit 10 Pfosten  
(ca. 11,5 x 11,5 x H 210 cm).  
(ZL 882048)

ab **1.699.00****Geräteraum für „Bremen 2“**

Bausatz, ca. B 294 x T 173 cm, Wandstärke 19 mm.  
Mit Einzeltür, Lichtband aus Acrylglas.  
(ZL 882049)

ab **899.00**

Statisch erforderliche H-Pfostenanker, schwer,  
91/6/600 mm, feuerverzinkt. Nicht im Lieferumfang  
enthalten. (ZL 816040)

☺ Lieferzeit auf Anfrage

**Einzelcarport „Lübeck“ mit Satteldach ☺**

Kiefer/Fichte, kesseldruckimprägniert, Einfahrtshöhe ca. 210 cm.  
Schneelast max. 125 kg pro m<sup>2</sup>. Satteldach ohne Dachpappe.

Statisch erforderliche H-Pfostenanker, besonders schwer, 116/8/800 mm,  
feuerverzinkt. Nicht im Lieferumfang enthalten. (ZL 816510)

**„Lübeck 1“ mit Satteldach**

Ca. B 340 x L 510 cm. Mit 6 Pfosten (ca. 11,5 x 11,5 x H 210 cm).  
(ZL 882144)

ab **1.499.00**

Bedarf Dachpappe: 3 Rollen à 10 m.  
Bedarf Bitumenschindeln: 7 Pakete à 3 m<sup>2</sup>.

**„Lübeck 2“ mit Satteldach**

Ca. B 340 x L 760 cm. Mit 10 Pfosten (ca. 11,5 x 11,5 x H 210 cm).  
(ZL 882145)

ab **1.999.00**

Bedarf Dachpappe: 4 Rollen à 10 m.  
Bedarf Bitumenschindeln: 10 Pakete à 3 m<sup>2</sup>.

**Geräteraum für „Lübeck 2“**

Bausatz, ca. B 294 x T 173 cm, Wandstärke 19 mm. Mit Einzeltür,  
Lichtband aus Acrylglas.  
(ZL 882049)

ab **899.00**

Statisch erforderliche H-Pfostenanker, schwer, 91/6/600 mm, feuerverzinkt.  
Nicht im Lieferumfang enthalten. (ZL 816040)





„Hamburg 1“ mit seitlichem Geräteraum



„Hamburg 2“ mit Geräteraum



„Köln 1“

**Doppelcarport „Köln“ ☺**

Kiefer/Fichte, kesseldruckimprägniert, Einfahrtshöhe ca. 210 cm. Mit Dacheindeckung aus Aluminium, blank. Schneelast max. 85 kg pro m<sup>2</sup>.

Statisch erforderliche H-Pfostenanker, besonders schwer, 116/8/800 mm, feuerverzinkt. Nicht im Lieferumfang enthalten. (ZL 816510)

**„Köln 1“**

Ca. B 604 x L 504 cm. Mit 6 Pfosten (ca. 11,5 x 11,5 x H 210 cm) und 2 Leimholzbogen. (ZL 882140)

ab **2.199.00****„Köln 2“**

Ca. B 604 x L 760 cm. Mit 8 Pfosten (ca. 11,5 x 11,5 x H 210 cm) und 2 Leimholzbogen. (ZL 882141)

ab **2.999.00****Geräteraum für „Köln 2“ ☺**

Bausatz, ca. B 551 x T 173 cm, Wandstärke 19 mm. Mit Einzeltür, Lichtband aus Acrylglas. (ZL 882056)

ab **1.249.00**

Statisch erforderliche H-Pfostenanker, schwer, 91/6/600 mm, feuerverzinkt. Nicht im Lieferumfang enthalten. (ZL 816040)



„Hamburg 1“

**Doppelcarport „Hamburg“ ☺**

Kiefer/Fichte, kesseldruckimprägniert, Einfahrtshöhe ca. 210 cm. Schneelast max. 85 kg pro m<sup>2</sup>.

Statisch erforderliche H-Pfostenanker, besonders schwer, 116/8/800 mm, feuerverzinkt. Nicht im Lieferumfang enthalten. (ZL 816510)

**„Hamburg 1“, Dach aus PVC Anthrazit ☺**

Ca. B 604 x L 504 cm. Mit 6 Pfosten (ca. 11,5 x 11,5 x H 210 cm). (ZL 882142)

ab **1.799.00****„Hamburg 1“, Dach aus Aluminium blank**

Ca. B 604 x L 504 cm. Mit 6 Pfosten (ca. 11,5 x 11,5 x H 210 cm). (ZL 882130)

ab **1.999.00****Seitlicher Geräteraum für „Hamburg 1“ ☺**

Ca. B 173 x T 395 cm, Wandstärke ca. 19 mm, mit Doppeltür. (ZL 882205)

ab **999.00****„Hamburg 2“, Dach aus Aluminium blank ☺**

Ca. B 604 x L 760 cm. Mit 10 Pfosten (ca. 11,5 x 11,5 x H 210 cm). (ZL 882055)

ab **2.849.00****Geräteraum für „Hamburg 2“ ☺**

Bausatz, ca. B 551 x T 173 cm, Wandstärke 19 mm. Mit Einzeltür, Lichtband aus Acrylglas. (ZL 882056)

ab **1.249.00**

Statisch erforderliche H-Pfostenanker, schwer, 91/6/600 mm, feuerverzinkt. Nicht im Lieferumfang enthalten. (ZL 816040)

☺ Lieferzeit auf Anfrage



„Köln 2“ mit Geräteraum



Wohnmobil-Einzelcarport „Bremen 2“

**Wohnmobil-Einzelcarport „Bremen“ \* ☺**

Kiefer/Fichte, kesseldruckimprägniert, Einfahrtshöhe ca. 293 cm.  
Schneelast max. 85 kg pro m<sup>2</sup>.

Statisch erforderliche H-Pfostenanker, besonders schwer,  
116/8/800 mm, feuerverzinkt. Nicht im Lieferumfang enthalten.  
(ZL 816510)

**Wohnmobil-Einzelcarport „Bremen 1“ (o. Abb.) \***

**Dacheindeckung PVC Anthrazit**  
Ca. B 340 x L 510 cm. Mit 6 Pfosten  
(ca. 11,5 x 11,5 x H 290 cm).  
(ZL 882206)

ab **1.099.00****Wohnmobil-Einzelcarport „Bremen 1“ (o. Abb.) \***

**Dacheindeckung aus Aluminium, blank**  
Ca. B 340 x L 510 cm. Mit 6 Pfosten  
(ca. 11,5 x 11,5 x H 290 cm).  
(ZL 882207)

ab **1.349.00****Wohnmobil-Einzelcarport „Bremen 2“ \***

**Dacheindeckung aus Aluminium, blank**  
Ca. B 340 x L 760 cm. Mit 10 Pfosten  
(ca. 11,5 x 11,5 x H 290 cm).  
(ZL 882208)

ab **1.849.00****Wohnmobil-Doppelcarport „Hamburg“ \* ☺**

Kiefer/Fichte, kesseldruckimprägniert, Einfahrtshöhe ca. 293 cm.  
Schneelast max. 85 kg pro m<sup>2</sup>.

Statisch erforderliche H-Pfostenanker, besonders schwer,  
116/8/800 mm, feuerverzinkt. Nicht im Lieferumfang enthalten.  
(ZL 816510)

**Wohnmobil-Doppelcarport „Hamburg 1“ \***

**Dacheindeckung PVC Anthrazit (o. Abb.)**  
Ca. B 604 x L 504 cm. Mit 6 Pfosten  
(ca. 11,5 x 11,5 x H 290 cm).  
(ZL 882209)

ab **1.799.00****Wohnmobil-Doppelcarport „Hamburg 1“ \***

**Dacheindeckung aus Aluminium, blank (o. Abb.)**  
Ca. B 604 x L 504 cm. Mit 6 Pfosten  
(ca. 11,5 x 11,5 x H 290 cm).  
(ZL 882210)

ab **2.099.00****Wohnmobil-Doppelcarport „Hamburg 2“ \***

**Dacheindeckung aus Aluminium, blank (o. Abb.)**  
Ca. B 604 x L 760 cm. Mit 10 Pfosten  
(ca. 11,5 x 11,5 x H 290 cm).  
(ZL 882211)

ab **2.899.00**

\* Eine Verkleidung der Pfostenzwischenräume mit Wandelementen  
oder Geräteräumen ist statisch nicht zulässig.

☺ Lieferzeit auf Anfrage

**Einzelcarport „Nürnberg Modern 1“** ☹

Fichte naturbelassen. Ca. B 360 x T 510 cm.  
Einfahrtshöhe ca. 210 cm.  
6 Pfosten (ca. 12 x 12 x H 210 cm) und  
Dacheindeckung aus Holz, Schneelast  
max. 125 kg pro m<sup>2</sup>. Ohne Dachpappe.  
(ZL 882273)

ab **1.799.00**

Bedarf Dachpappe: 3 Rollen à 10 m.

**Wandelement für****„Nürnberg Modern 1“** ☹

Ca. B 168 x H 189 cm.  
(ZL 882279)

**249.00**

Statisch erforderliche H-Pfostenanker,  
besonders schwer, 121/8/800 mm, feuer-  
verzinkt. Nicht im Lieferumfang enthalten.  
(ZL 816709)

☹ Lieferzeit auf Anfrage



Einzelcarport „Nürnberg Modern 1“



Einzelcarport „Nürnberg Modern 2“ mit Geräteraum

**Einzelcarport „Nürnberg Modern 2“** ☹

Fichte naturbelassen. Ca. B 360 x T 760 cm. Einfahrtshöhe  
ca. 210 cm. 10 Pfosten (ca. 12 x 12 x H 210 cm) und  
Dacheindeckung aus Holz, Schneelast max. 125 kg pro m<sup>2</sup>.  
Ohne Dachpappe.  
(ZL 882274)

ab **2.499.00**

Bedarf Dachpappe: 4 Rollen à 10 m.

Statisch erforderliche H-Pfostenanker, besonders schwer,  
121/8/800 mm, feuerverzinkt. Nicht im Lieferumfang  
enthalten. (ZL 816709)

**Wandelement für „Nürnberg Modern 2“** ☹

Ca. B 168 x H 189 cm.  
(ZL 882279)

**249.00****Geräteraum für „Nürnberg Modern 2“** ☹

Ca. B 316 x T 193 cm.  
(ZL 882275)

**1.349.00**

☹ Lieferzeit auf Anfrage

**Doppelcarport „Heidelberg Modern 1“ ☺**

Fichte naturbelassen. Ca. B 600 x T 510 cm.  
Einfahrtshöhe ca. 210 cm.  
6 Pfosten (ca. 12 x 12 x H 210 cm) und  
Dacheindeckung aus Holz, Schneelast  
max. 125 kg pro m<sup>2</sup>. Ohne Dachpappe.  
(ZL 882276)

ab **2.899.00**

Bedarf Dachpappe: 5 Rollen à 10 m.

**Wandelement für****„Heidelberg Modern 1“ ☺**

Ca. B 168 x H 189 cm.  
(ZL 882279)

**249.00**

Statisch erforderliche H-Pfostenanker, besonders  
schwer, 121/8/800 mm, feuerverzinkt. Nicht im  
Lieferumfang enthalten. (ZL 816709)

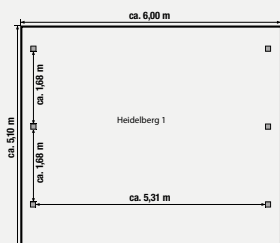
**Doppelcarport „Heidelberg Modern 2“ ☺**

Fichte naturbelassen. Ca. B 600 x T 760 cm. Einfahrtshöhe  
ca. 210 cm. 10 Pfosten (ca. 12 x 12 x H 210 cm) und  
Dacheindeckung aus Holz, Schneelast max. 125 kg pro m<sup>2</sup>.  
Ohne Dachpappe.  
(ZL 882277)

ab **3.899.00**

Bedarf Dachpappe: 6 Rollen à 10 m.

Statisch erforderliche H-Pfostenanker, besonders schwer,  
121/8/800 mm, feuerverzinkt. Nicht im Lieferumfang  
enthalten. (ZL 816709)

**Wandelement für „Heidelberg Modern 2“ ☺**

Ca. B 168 x H 189 cm.  
(ZL 882279)

**249.00****Geräteraum für „Heidelberg Modern 2“ ☺**

Ca. B 556 x T 193 cm.  
(ZL 882278)

**1.999.00**

☺ Lieferzeit auf Anfrage



„Erding 2“ mit Geräteraum

**Einzelcarport „Erding“ Douglasie ☹**

Aus Douglasien-Holz naturbelassen. Einfahrtshöhe ca. 218 cm.  
Mit Pfosten (ca. 11,5 x 11,5 x H 210 cm).

Statisch erforderliche H-Pfostenanker, besonders schwer, 116/8/800 mm,  
feuerverzinkt. Nicht im Lieferumfang enthalten. (ZL 816510)

**„Erding 1“, PVC-Dacheindeckung**

Ca. B 338 x T 572 cm. Mit 8 Pfosten, Dacheindeckung  
aus PVC, Schneelast: max. 105 kg pro m<sup>2</sup>.  
(ZL 882181)

ab **1.899.00****„Erding 1“, Alu-Dacheindeckung**

Ca. B 338 x T 572 cm. Mit 8 Pfosten,  
Schneelast: max. 105 kg pro m<sup>2</sup>. (ZL 882182)

ab **2.199.00****„Erding 2“, Alu-Dacheindeckung**

Ca. B 338 x T 762 cm. Mit 10 Pfosten,  
Schneelast: max. 105 kg pro m<sup>2</sup>. (ZL 882183)

ab **2.699.00****„Erding 3“, Alu-Dacheindeckung (o. Abb.)**

Ca. B 338 x T 572 cm. Mit 8 Pfosten,  
Schneelast: max. 200 kg pro m<sup>2</sup>. (ZL 882184)

ab **2.299.00****„Erding 4“, Alu-Dacheindeckung (o. Abb.)**

Ca. B 338 x T 762 cm. Mit 10 Pfosten,  
Schneelast: max. 200 kg pro m<sup>2</sup>. (ZL 882185)

ab **2.799.00****Geräteraum für „Erding 2 oder 4“**

Aus Douglasien-Holz naturbelassen, ca. B 294 x T 173 cm,  
mit Tür und Lichtband aus bruchsicherem Acrylglas. Bausatz,  
mit Bodendeckelschalung. (ZL 882186)

ab **1.499.00****Bausätze für den individuellen Ausbau (o. Abb.)**

Aus Douglasien-Holz naturbelassen, mit Bodendeckelschalung.

**Seitenwand-Bausatz für Carport „Erding 1 - 4“ ☹**

Ca. B 130 x H 190 cm. (ZL 882032)

**259.00****Seitenwand-Bausatz für Carport „Erding 1 - 4“ ☹**

Ca. B 150 x H 190 cm. (ZL 882029)

**259.00****Seiten- oder Rückwand-Bausatz  
für Carport „Erding 2 + 4“ ☹**

Ca. B 168 x H 190 cm. (ZL 882033)

**289.00****Pfosten ☹**

Mit Wechsel für Rückwand. (ZL 882034)

Stk. **139.00****Leimholzbogen ☹**

Ca. 8,5 x 12 cm. (ZL 882024)

Stk. **289.00**

„Erding 1“



„Stuttgart 2“ mit Geräteraum

**Doppelcarport „Stuttgart“ Douglasie ☺**

Aus Douglasien-Holz naturbelassen. Einfahrtshöhe ca. 218 cm.  
Dacheindeckung aus Aluminium, blank.

Statisch erforderliche H-Pfostenanker, besonders schwer, 116/8/800 mm,  
feuerverzinkt. Nicht im Lieferumfang enthalten. (ZL 816510)

**„Stuttgart 1“**

Ca. B 604 x L 508 cm. Mit 6 Pfosten (ca. 11,5 x 11,5 x H 210 cm)  
und 2 Leimholzbögen. Schneelast: max. 105 kg pro m<sup>2</sup>.  
(ZL 882028)

ab **3.299.00****„Stuttgart 2“**

Ca. B 604 x L 760 cm. Mit 8 Pfosten (ca. 11,5 x 11,5 x H 210 cm)  
und 2 Leimholzbögen. Schneelast: max. 105 kg pro m<sup>2</sup>.  
(ZL 882062)

ab **4.599.00****„Stuttgart 3“ (o. Abb.)**

Ca. B 604 x L 508 cm. Mit 8 Pfosten (ca. 11,5 x 11,5 x H 210 cm).  
Schneelast: max. 200 kg pro m<sup>2</sup>.  
(ZL 882152)

ab **3.799.00****„Stuttgart 4“ (o. Abb.)**

Ca. B 604 x L 760 cm. Mit 10 Pfosten (ca. 11,5 x 11,5 x H 210 cm).  
Schneelast: max. 200 kg pro m<sup>2</sup>.  
(ZL 882153)

ab **5.499.00****Geräteraum für „Stuttgart 2 oder 4“**

Aus Douglasien-Holz naturbelassen, mit Bodendeckelschalung.  
Ca. B 551 x T 173 cm. Mit Tür und Lichtband aus Acrylglas, Bausatz.  
(ZL 882063)

ab **2.299.00****Bausätze für den individuellen Ausbau (o. Abb.)**

Aus Douglasien-Holz naturbelassen, mit Bodendeckelschalung.

**Seitenwand-Bausatz für Carport „Stuttgart 1 + 3“ ☺**

Ca. B 130 x H 190 cm. (ZL 882032)

**259.00****Seitenwand-Bausatz für Carport „Stuttgart 2 + 4“ ☺**

Ca. B 150 x H 190 cm. (ZL 882029)

**259.00****Seiten- oder Rückwand-Bausatz  
für Carport „Stuttgart 1 - 4“ ☺**

Ca. B 168 x H 190 cm. (ZL 882033)

**289.00****Pfosten ☺**

Mit Wechsel für Rückwand. (ZL 882034)

Stk. **139.00****Leimholzbogen ☺**

Ca. 8,5 x 12 cm. (ZL 882024)

Stk. **289.00**

☺ Lieferzeit auf Anfrage

**#hoodiewoodies.gartentipps****CARPORT ODER  
BIKEPORT? WARUM  
NICHT BEIDES?**

Ein Carport schützt Dein Auto  
zuverlässig vor Regen, Schnee und  
Sonne, und gleichzeitig bleibt die  
Luftzirkulation erhalten, sodass  
Feuchtigkeit schnell trocknen kann.  
Besonders praktisch ist ein Anbau,  
dort ist z.B. Platz für eine komplette  
Fahrradausrüstung. Am besten noch  
ein paar Solarpanels auf das Carport-  
dach montieren, so können E-Bikes  
auch direkt geladen werden.



„Stuttgart 1“

**Sandkasten „Phil“**

Kiefer/Fichte, kesseldruckimprägniert, Bausatz,  
ca. 140 x 140 cm, 20 mm starke Bretter, Sitzbrett  
ca. 120 mm breit, inkl. Holzabdeckung.  
(ZL 883385)

ab **99.95**

Bedarf Spielsand (2/3 Füllung):  
16 Säcke à 25 kg.

*Sandkasten inklusive  
Holzabdeckung: Alles  
sicher vor Schmutz  
geschützt!*

**Kinderspielanlage „Arno“**

Kiefer/Fichte, kesseldruckimprägniert, Bausatz, Aufbaumaße ca. B 425 x T 190 cm,  
H 220 cm. Podesthöhe ca. 145 cm. Mit 10 cm Rundholz-Standpfosten und Schaukel-  
balken. Inkl. 2 Schaukelbrettern, Strickleiter und Leitern.  
(ZL 883408)

(Ohne Rutsche) ab **259.00****Wellenrutsche**, Kunststoff, ca. 265 cm lang.

Blau (ZL 883410)

Rot (ZL 883528)

Stk. **109.00**



Kinderspielanlage „Enija“ mit Kletteranbau

**Kinderspielanlage „Enija“**

Kiefer/Fichte, kesseldruckimprägniert, Bausatz, Aufbaumaße ca. B 350 x T 200 cm, H 300 cm, Podesthöhe ca. 145 cm, mit 7 x 7 cm Kantholz-Standpfosten und Rundholz-Schaukelbalken, inkl. Doppelschaukel, Leiter und Sandkasten. (ZL 883452)

(Ohne Rutsche und Kletteranbau) ab **399.00**

**Passender Kletteranbau für „Enija“**

Sprossenwand mit 10 bunten Klettersteinen aus Kunststoff, Strickleiter mit Rundhölzern, Hangelgerüst mit roten beschichteten Reckstangen. 140 x 70 x 150 cm. (ZL 883531)

**229.00**



Kinderspielanlage „Enija“ mit Wellenrutsche



**Wellenrutsche, Kunststoff, ca. 265 cm lang.**

Blau (ZL 883410) Stk. **109.00**  
 Rot (ZL 883528)



Wellenrutsche in Rot, 220 oder 265 cm lang.

Die abgebildeten Spielgeräte sind: „Geeignet für Kinder im Alter von 3 - 14 Jahren.“ (Ausnahme Rutschen: 3 - 10 Jahre). „Nur für den privaten Hausgebrauch im Freien bestimmt.“

#hoodiewoodies.gartentipp

**BEREIT FÜRS ABENTEUER IM GARTEN!**

Mach Deinen Garten zum echten Abenteuer-spielplatz. Hier kann geklettert, geschaukelt und getobt werden. Und weil mir Sicherheit genauso wichtig ist wie Spaß, empfehle ich passende Fallschutzmatten. Sie sorgen für weiche Landungen und ein gutes Gefühl beim Spiel der Kinder.

Also: Raus an die frische Luft, losspielen und jeden Tag neue Abenteuer erleben!



**Elastikmatte**

Leicht und einfach verlegbar, dauerhaft elastisch, strapazierfähig, witterungsbeständig, rutschhemmend, schnell trocknend. Maße ca. 50 x 50 cm, 2,5 cm stark

Schwarz (256 ZL 663053) Stk. **8.95**  
 Grün (256 ZL 663052) m<sup>2</sup> 35.80  
 Rot (256 ZL 663051)

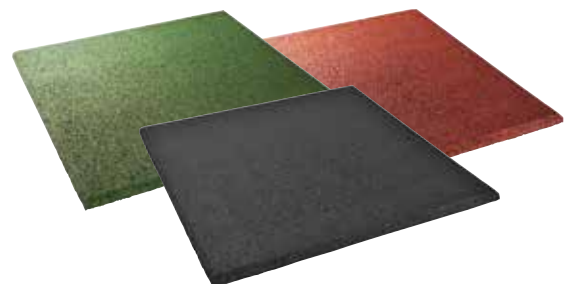

**Doppelschaukel „Robinie“**

Nadelholz, Bausatz. Mit ca. 10-cm-Rundholz-Standpfosten und -Schaukelbalken. Inkl. 2 x Schaukelbretter. Aufbaumaße ca. B 320 x T 200 x H 230 cm (ZL 883533)

**449.00**

Stelzenhaus  
beliebig  
erweiterbar

**Stelzenhaus „Achim“**

Fichte naturbelassen, Bausatz, Spielhaus auf 4 Pfosten, ca. 7 x 7 cm stark. Sockelmaß/Aufbauhöhe Haus ca. B 180 x T 190 x H 287 cm, Podesthöhe ca. 125 cm. Mit Leiter, Tür und Sprossenfenstern. Ohne Dachpappe und Anbau. (ZL 883203)

(Ohne Rutsche) ab **849.00****Schaukelanbau für Stelzenhaus „Achim“**

ca. 241 x 208 x 215 cm.  
(ZL 883523)

**269.00**

**Wellenrutsche (o. Abb.),** Kunststoff, ca. 220 cm lang.

Blau (ZL 883451)

Rot (ZL 883527)

Stk. **89.95**

NEU



**Design Aufbewahrungsbox**

Praktische Design Aufbewahrungsbox aus Aluminium. Sie verfügt über ein Sicherheitsschloss, Gasdruckfedern und einem stabilen Deckel. Anthrazit, UV-Beständig.

530 L, ca. B 134 x L 62 x H 71 cm  
(ZL 915213)

**299.00**

970 L, ca. B 160 x L 79 x H 84 cm  
(ZL 915214)

**399.00**

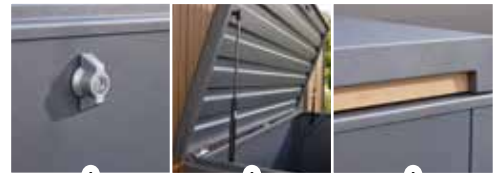

Sicherheitsschloss

inkl.  
Gasdruckfedern

Designleiste  
in Holzoptik



Blumenkästen „Toscana“, kesseldruckimprägniert

**Blumenkasten „Toscana“**

Kiefer/Fichte, kesseldruckimprägniert oder pinienfarbig lasiert. Mit stabiler Folie ausgeschlagen, ca. 35 cm hoch.

<b>1</b>	<b>Quadratisch</b>	ca. 40 x 40 cm	kesseldruckimprägniert pinienfarbig lasiert	(ZL 885259) (ZL 885269)	<b>59.95</b> <b>69.95</b>
<b>2</b>	<b>6-eckig</b>	ca. 50 x 50 cm	kesseldruckimprägniert pinienfarbig lasiert	(ZL 885262) (ZL 885273)	<b>69.95</b> <b>79.95</b>
<b>3</b>	<b>Rechteckig</b>	ca. 90 x 40 cm	kesseldruckimprägniert pinienfarbig lasiert	(ZL 885260) (ZL 885270)	<b>89.95</b> <b>99.95</b>
<b>4</b>	<b>Rechteckig</b>	ca. 120 x 40 cm	kesseldruckimprägniert	(ZL 885261)	<b>99.95</b>



Blumenkästen „Toscana“, pinienfarbig lasiert

Rhombus-Sichtschutzelement baugleich zu Sichtschutzzaun „Bali“ auf Seite 23.



Blumenkasten „Bali“ mit Rhombussichtschutz und 2 Einhäng-Blumenkästen

**Blumenkasten „Bali“ Lärche mit Rhombussichtschutz**

Lärche naturbelassen, ca. B 90 x T 40 x H 150 cm, Lamellen des Sichtschutz ca. 24 x 77 mm, glatt gehobelt, Bausatz, inkl. Pflanzfolie. Mit optionalem Blumenkasten zum einfachen einhängen und dekorieren. (ZL 815031)

**119.00**

**Passender Einhäng-Blumenkasten für „Bali“**

Ca. B 40 x T 16 x H 16 cm (ZL 815032)

**19.95**



**Blumenkasten mit Rankgitter gerade**

Kiefer/Fichte, kesseldruckimprägniert, pinienfarbig lasiert oder 2-fach lasiert, Grau. Bausatz, ca. B 120 x T 40 x H 170 cm. Inkl. Folie.

**Blumenkasten mit Rankgitter gerade**

kesseldruckimprägniert (ZL 885166)	<b>79.95</b>
pinienfarbig lasiert (ZL 885189)	<b>99.95</b>
2-fach lasiert, Grau (ZL 885468)	<b>99.95</b>



Blumenkasten mit Rankgitter gerade, pinienfarbig lasiert



Blumenkasten mit Rankgitter gerade, kesseldruckimprägniert



Blumenkasten mit Rankgitter gerade, 2-fach lasiert, Grau

**Hochbeet auf Rollen**

Kiefer naturbelassen, Metallecken schwarz,  
ca. 88 x 52 x 70 cm, lenkbare Rollen.  
(ZL 885556)

**119.00****Hochbeet**

Lärche naturbelassen, Bausatz, inkl. Pflanzfolie  
für die Seitenwände, ohne Boden. Ca. B 125 x  
T 85 x H 80 cm.  
(6 ZL 885276)

**179.00****Hochbeet**

Kiefer/Fichte, kesseldruckimprägniert, im Farbton  
Teakbraun, Bausatz aus Halbrundriegeln, inkl.  
Pflanzfolie für die Seitenwände, ohne Boden.  
Ca. B 180 x T 80 x H 80 cm  
(ZL 885407)

**139.00**

**Hochbeet Rhombus Lärchenton**

Kiefer, kesseldruckimprägniert, im Farbton Lärche.  
Ca. B 180 x T 80 x H 80 cm. Rhombusleisten ca.  
22 x 70 mm glatt gehobelt. Bausatz inkl. Vlies für  
die Seitenwände, ohne Boden.  
(ZL 885541)

**169.00**

#hoodiewoodies.gartentipp

**STILVOLL GÄRTNERN  
AUF HOHEM NIVEAU**

Ob Balkon, Terrasse oder auf Rasenflächen – mit  
einem Hochbeet kannst Du überall frische Kräuter  
und knackiges Gemüse anbauen.

Durch eine bessere Nährstoff-  
versorgung und höhere  
Temperaturen bietet es  
Deinen Pflanzen bessere  
Wachstumsbedingungen.  
Unkraut und Schnecken  
haben so gut wie keine  
Chance. Außerdem kannst  
Du rückschonend gärtnern.

**Ein Hochbeet richtig anlegen**

(Angaben für 80-cm-Hochbeete, andere Höhen bitte im Verhältnis anpassen)

Wähle möglichst einen sonnigen, warmen und windgeschützten Standort, am besten auf unversiegeltem Boden, damit keine Staunässe entsteht und nützliche Bodenlebewesen ins Hochbeet einziehen können. Bei Standorten auf Balkonen empfehlen wir das Hochbeet auf Beinen mit Pflanzkasteneinsätzen.

Nach der Platzwahl den Boden ca. 25 cm tief ausschachten und ggf. ein Mausgitter (nicht im Standard-Lieferumfang enthalten) anbringen. Drainage-Schicht aus Ästen, Erde und/oder Rindenmulch in die Grube füllen und verdichten, „on top“ ein Gärtnervlies. Das montierte Hochbeet setzt Du auf den Rand der Grube über die verdichtete Drainage-Schicht. Danach folgt eine ca. 25-cm-Zwischenschicht aus Rasenschnitt, Laub, Gartenabfällen und/oder den Grasboden vom Ausstechen. Die 3. Schicht besteht aus 25 cm unreifem, grobem Kompost, Stroh und/oder Laub und sorgt durch Verrottung für zusätzliche Wärmebildung. Den Abschluss bildet eine ca. 25 cm dicke Humusschicht, am besten gesiebter Feinkompost und Mutterboden im Verhältnis 1:1. Du solltest einige Tage mehrmals gut wässern, damit sich die Schichten setzen und Du vor der Pflanzung ggf. die Deckschicht auffüllen kannst.

Viel Freude mit Deinem Hochbeet!

1. Äste, Erde und/oder Rindenmulch, ca. 25 cm unter dem Hochbeet
2. Mausgitter
3. Gartenvlies
4. ca. 25 cm Zwischenschicht aus Rasenschnitt, Laub, Gartenabfälle und/oder ausgestochener Grasboden, ca. 25 cm
5. unreifer, grober Kompost, Stroh und/oder Laub, ca. 25 cm
6. Humusschicht, ca. 25 cm, aus gesiebttem Feinkompost und Mutterboden (1:1)

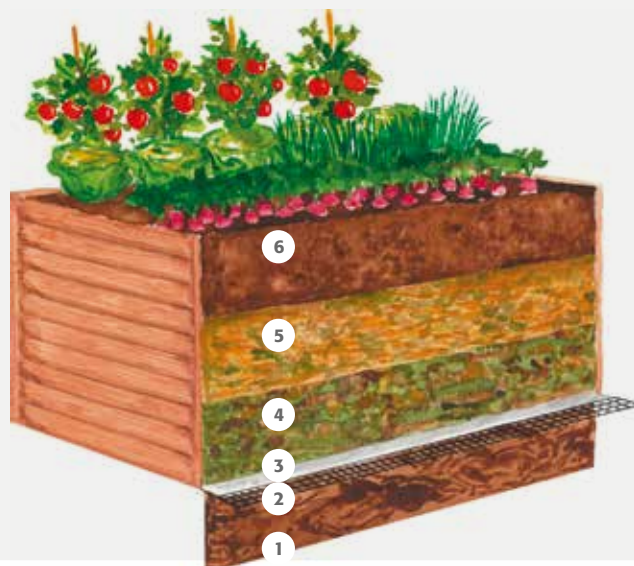

#hoodiewoodies.gartentipp

## GESUND & LECKER AUS DEM EIGENEN GARTEN



### Ofengemüse mit Kräuterdip

#### Zutaten:

4 Möhren  
3-4 Tomaten  
1 Zucchini oder andere Gartenkürbisse (optional)  
1 Zwiebel  
2-3 EL Olivenöl  
Salz, Pfeffer  
Frische Kräuter (Rosmarin, Thymian, Oregano oder Petersilie)

#### Für den Dip:

200 g Joghurt oder Quark  
1 Knoblauchzehe  
Salz, Pfeffer  
Frische Kräuter (z. B. Schnittlauch oder Petersilie)

#### Zubereitung:

1. Backofen auf 200 °C Ober-/Unterhitze vorheizen.
2. Gemüse waschen, putzen und in gleich große Stücke schneiden.
3. Gemüse in eine Schüssel geben, mit Olivenöl, Salz, Pfeffer und den Kräutern vermengen.
4. Auf ein Backblech geben und ca. 30-35 Minuten im Ofen rösten, bis das Gemüse weich und leicht gebräunt ist.
5. Für den Dip Joghurt oder Quark mit gepresstem Knoblauch, Salz, Pfeffer und fein gehackten Kräutern verrühren.
6. Ofengemüse mit dem Kräuterdip servieren.

**Tipp:** Schmeckt hervorragend als Hauptgericht mit Brot oder als Beilage zu Grillgerichten.



#### WPC-Hochbeet

WPC im Farbton Anthrazit, Eckleisten aus Aluminium, mit einer Verstrebung für maximale Stabilität, B 160 x T 70 x H 75 cm, Bausatz. Schneckenschutz optional erhältlich.  
(ZL 885554)

**119.00**

Passender Schneckenschutz  
(ZL 885555)

**34.95**

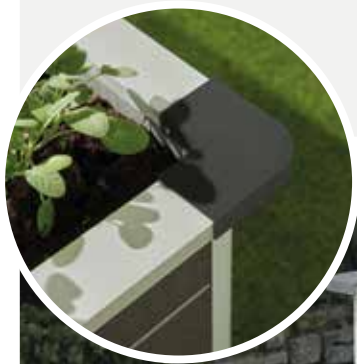

WPC-Hochbeet mit Schneckenschutz



## Gärtnern auf kleinem Raum

Mit Hochbeet und Blumenleiter kannst Du selbst auf wenig Platz effektiv gärtnern, z. B. auf einem schmalen Balkon oder einer kleinen Terrasse. Während im Hochbeet Gemüse und Kräuter wachsen, bietet die Blumenleiter zusätzlichen Raum für Blumen oder kleinere Pflanzen. So nutzt Du den vorhandenen Platz optimal und schaffst eine grüne Oase.

### Hochbeet auf Beinen

WPC im Farbton Anthrazit, Eckpfosten aus Aluminium. Bausatz.  
Ca. B 78,5 x T 46 x H 74 cm.  
(12 ZL 889158)

**79.95**



### Blumenleiter 3-stufig

HDPE-Kunststoff (Hart-Polyethylen-Kunststoff) im Farbton Grau. 3-stufig klappbar. Fertigartikel.  
Ca. B 50 x T 60 x H 99 cm.  
(ZL 885557)

**69.95**



**Rosennarkade „Julia“**

Kiefer/Fichte, pinienfarbig lasiert. Durchgangsbreite ca. 114 cm, Tiefe ca. 47 cm, Aufbauhöhe ca. 214 cm, Bausatz.  
(ZL 884797)

**109.00****Rosennarkade „Aktion“**

Nadelholz. Durchgangsbreite ca. 110 cm, T ca. 54/80 cm, Aufbauhöhe ca. 210 cm.  
(ZL 884849)

**99.95****Flexi-Board**

Kiefer/Fichte, kesseldruckimprägniert, 29 Latten à ca. 16 x 68 mm, an zwei verzinkte Drähte geheftet. Rolle ca. L 200 x H 30 cm.  
(50 ZL 886301)

Rolle **11.95**  
lfdm. 5.98**Pflanzstab**

Kiefer/Fichte, kesseldruckimprägniert. Einseitig angespitzt, ca. 3,2 x 3,2 cm, quadratisch, ca. 150 cm lang.  
(252 ZL 886139)

Stk. **3.99****Baumpfahl**

Kiefer/Fichte, kesseldruckimprägniert. Gleichmäßig rund gefräst und angespitzt.

Ca. 150 cm lang,  
ca. Ø 4,6 cm.  
(100 ZL 886120)

Stk. **6.95**

Ca. 200 cm lang,  
ca. Ø 7 cm.  
(105 ZL 886125)

Stk. **11.95**

Ca. 250 cm lang,  
ca. Ø 7 cm.  
(105 ZL 886130)

Stk. **14.95**



**Holzkomposter**

Kiefer/Fichte, imprägniert. Bausatz,  
ca. B 90 x T 90 x H 68 cm.  
(24 ZL 885059)

**29.95**

#hoodiewoodies.gartentipp



**WAS DARF ALLES IN DEN KOMPOST?**

In den Kompost dürfen biologisch abbaubare Abfälle, die sich zersetzen und zu wertvollem Humus werden. Dazu gehören:

**Küchenabfälle:**  
Obst- und  
Gemüseschalen,  
Kaffeefilter,  
Teebeutel,  
Eierschalen

**Gartenabfälle:**  
Gras, Laub, Äste  
(gehäckselt),  
Pflanzenreste

**Sonstiges:**  
Zeitungspapier (in  
kleinen Mengen),  
unbedruckte Pappe,  
Sägemehl

Nicht in den Kompost gehören  
Fleisch, Fisch, Milchprodukte,  
gekochte Speisereste, behan-  
deltes Holz, Plastik, Metalle und  
Glas, da diese die Zersetzung  
stören oder Schädlinge  
anziehen.



**Streckmetallkomposter**

Stahl, feuerverzinkt,  
ca. B 100 x H 80 x T 100 cm,  
800 L, Bausatz Stecksystem.  
(ZL 817188)

**69.95**

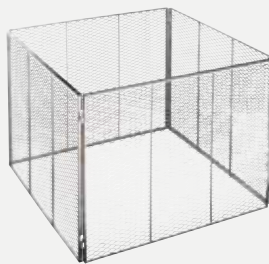

Passender Deckel/Boden  
Stahl, feuerverzinkt,  
ca. B 50 x H 100 x T 2,5 cm  
(ZL 817195)

**34.95**

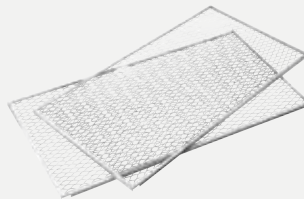

**NEU**

# KREATIV WERDEN MIT UNSEREN KONFIGURATOREN:



## Dein Projekt, deine Gestaltung:

Sichtblenden, Terrassen und Fassaden individuell planen.

Bequem von überall – schnell und intuitiv.

Wähle Materialien, Farben und Maße nach deinem Bedarf.

Perfekt für Zuhause oder den professionellen Einsatz.

**Jetzt ausprobieren und kreativ werden!**



## VORTEILE:

- **Wunschdesign selbst gestalten**  
Verschiedene Holzarten, Farben, Verlegerichtungen & Formate frei kombinieren.
- **Planungssicherheit statt Überraschungen**  
Automatische Material- & Zubehörliste, präzise Mengenberechnung.
- **Vorab realistisch sehen, wie es aussieht**  
2D/3D und AR-Visualisierung direkt am Gebäude oder Garten.
- **Zeit & Aufwand sparen**  
Planung und Angebot online. Schnell, einfach und jederzeit.
- **Fehlerfreie Komplettlösung**  
Inklusive Unterkonstruktion, Montage- und Pflegeempfehlungen.
- **Mehr Kontrolle bei Entscheidungen**  
Varianten vergleichen und sicherer entscheiden.
- **Profifunktionen**  
Für Architekten, Planer, Ingenieure und Holzbaubetriebe steht eine Upload-Funktion für .dfx und .ifc Dateien zur Verfügung..





SICHTBLENDENKONFIGURATOR



TERRASSENKONFIGURATOR



FASSADENKONFIGURATOR

Preisgekrönt!  
Gewinner  
Woody Award  
2025

DIE KONFIGURATOREN FINDEST DU AUF  
DEN JEWEILIGEN STANDORT WEBSEITEN  
IM SERVICE-BEREICH.

# UNSER KNOW-HOW NUR FÜR SIE.

Die Cordes-Gruppe steht für beste Qualität, hohe Zuverlässigkeit und langfristiges Vertrauen. Mit unseren motivierten Mitarbeitern sind wir eine der größten Unternehmensgruppen in der Holzbranche.

Bei uns finden Sie alles für den modernen und ökologischen Holzbau.

Hochwertige und exklusive Produkte für den Innenausbau oder die neusten Terrassen- und Gartentrends.

Unser Netzwerk erstreckt sich über das gesamte Bundesgebiet. Egal wo sich Ihr Bauprojekt befindet, wir sind bereits vor Ort. Mit unserer Leidenschaft für Holz, Nachhaltigkeit und Qualität sowie mit unserem sicheren Gespür für die aktuellen Trends in den verschiedenen Sortimentsbereichen begeistern wir Handwerker seit vielen Jahren.

Unser Team berät Sie kompetent und vertrauensvoll.

## CORDES GRUPPE

NATÜRLICH. NACHHALTIG.

[www.cordes-gruppe.com](http://www.cordes-gruppe.com)

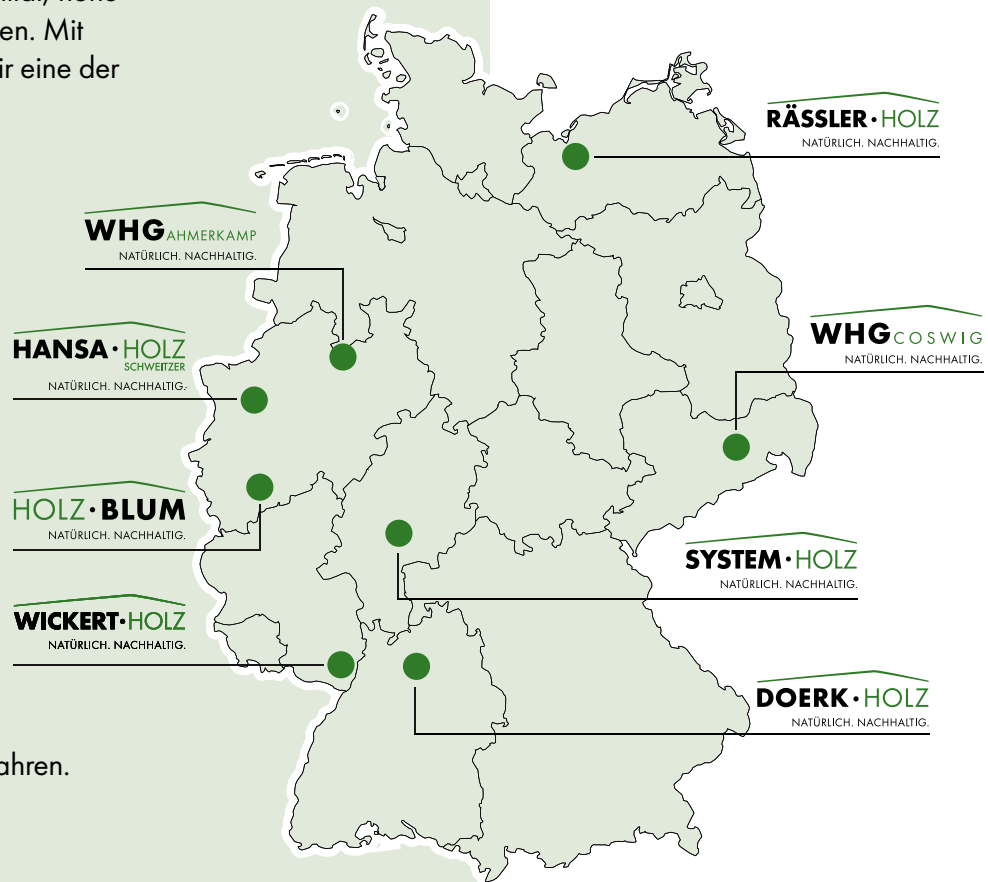

## 8 starke Standorte in ganz Deutschland:

**HOLZ·BLUM**  
NATÜRLICH. NACHHALTIG.

Hellmaarstraße 3  
53340 Meckenheim  
[www.holz-blum.com](http://www.holz-blum.com)

**DOERK·HOLZ**  
NATÜRLICH. NACHHALTIG.

Rötelstraße 40  
74172 Neckarsulm  
[www.doerk.de](http://www.doerk.de)

**HANSA·HOLZ**  
SCHWEITZER  
NATÜRLICH. NACHHALTIG.

Essenberger Str. 29  
47059 Duisburg  
[www.hansaholzschweitzer.de](http://www.hansaholzschweitzer.de)

**RÄSSLER·HOLZ**  
NATÜRLICH. NACHHALTIG.

Schweriner Straße 44  
23972 Dorf Mecklenburg  
[www.holzzentrum-raessler.de](http://www.holzzentrum-raessler.de)

**SYSTEM·HOLZ**  
NATÜRLICH. NACHHALTIG.

Helmshäuser Straße 1  
63674 Albstadt  
[www.system-holz.de](http://www.system-holz.de)

**WHG** AHMERKAMP  
NATÜRLICH. NACHHALTIG.

Beckumer Str. 13  
48231 Warendorf  
[www.whg.de](http://www.whg.de)

**WHG** COSWIG  
NATÜRLICH. NACHHALTIG.

Naundorfer Straße 1c  
01640 Coswig  
[www.whg-coswig.de](http://www.whg-coswig.de)

**WICKERT·HOLZ**  
NATÜRLICH. NACHHALTIG.

Lotschstraße 2  
76829 Landau  
[www.wickert.net](http://www.wickert.net)

+ Boden/ Decke/ Wand + Hobelware, eigene Fertigung + Eigener Holzimport + Vollsortiment Holzbau  
+ Span-/MDF-/ Tischlerplatten + Schichtstoff-/ Kompaktplatten + Trockenbau/ Profile/ Platten  
+ Bauelemente/ Türen/ Bodentreppen + Schnittholz/ Blockware + Dämmstoffe für Dach, Decke und Wand  
+ Fassaden-Tafeln + Große Ausstellung + Schrauben und Kleinteile